

Каталог 2016

*Качественные светильники
по доступным ценам!*



**Новинки LED освещения.
LED аналоги РКУ, РСЦ,
прожекторов**

Светильники

- общественные
- промышленные
- уличные
- тепличные
- облучатели

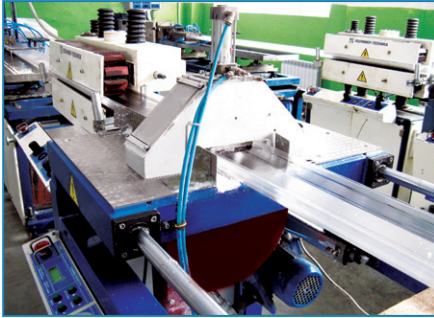



На данный момент ООО «Ксенон» является одним из ведущих разработчиков и производителей световых приборов, источников света и светотехнической электроники в России. Компания ведет собственные разработки светильников для промышленного, общественного и уличного освещения. За счет профессионального подхода к производству, а также применения современных и эффективных компонентов наши светотехнические решения применяются в проектах разного масштаба, сложности и назначения. Компания имеет налаженную технологию производства, высокий производственно-инженерный потенциал, квалифицированные кадры и развитую дистрибьюторскую сеть во всех регионах РФ и СНГ.

Вся продукция, выпускаемая под торговой маркой «Ксенон», соответствует требованиям технических регламентов Таможенного союза «О безопасности низковольтного оборудования» и «Электромагнитной совместимости технических средств», и имеет соответствующие сертификаты. Контроль и управление качеством продукции осуществляется в соответствии с системой менеджмента качества на основе международных стандартов ISO 9001:2008.

В последние годы возрастает интерес к светодиодной продукции. В связи с этим на нашем предприятии организован технологический цикл производства широкого спектра энергоэффективной светотехники на основе светодиодов.

Многолетний опыт работы, наличие складской базы, собственного парка грузовых автомобилей и отлаженная система поставок железнодорожным транспортом позволяет нам осуществлять отгрузку светотехнической продукции по приемлемым ценам и в кратчайшие сроки. За прошедшие годы компанией накоплен богатый опыт работы, как с отечественными, так и с зарубежными потребителями светотехнической продукции.

Мы всегда внимательно относимся к нашим партнерам и настроены на успешный совместный бизнес!

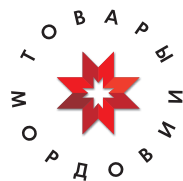

Знак
«Товары Мордовии»



Награда
«Лучшие товары
Мордовии»



Сделано в России



Продукция
сертифицирована

ISO
9001:2008

Система менеджмента
качества соответствует
стандарту
ИСО 9001:2008



Общественное освещение



ЛПО01 Овал



ЛПО01 Кристалл

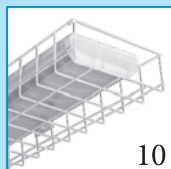

ЛПО01 Спорт



ЛПО01 Кристалл



ЛСО01

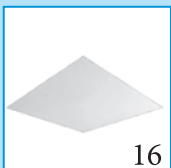

ЛВО01 Идеал



ЛВО01 Премьер



ОБН01 Фотон



ЛВО01 Империял



ЛПО01 Квадро

Светодиодные светильники



Oval LED



Crystal LED

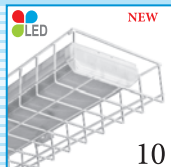

Sport LED



Hors LED



Vega LED

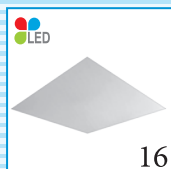

Ideal LED

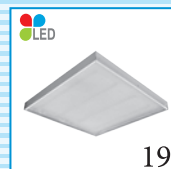

Premier LED



Arrigo LED



Quadro LED

Промышленное освещение



ЛСП01 Nord Steel



ЛСП01 Норд



ПВЛ01



РСР01, ЖСП01,
ГСП01, НСП01



РСР01, ЖСП01,
ГСП01

Светодиодные светильники



ДСР01 Light Pro



Норд LED

Уличное и прожекторное освещение



РКУ01, ЖКУ01,
ГКУ01, ЛКУ01



РКУ01, ЖКУ01,
ГКУ01 - ЛЮКС



ДКУ01 Light Street



ДО01 Light Ray

Тепличное освещение



ЖСП Solar



ЖСП Agrolux

Фасадные кассеты



Фасадные кассеты

Справочная информация

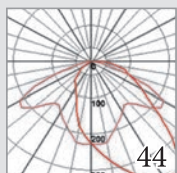

Фотометрические
данные

Фотометрические данные (КСС),
IES - файлы, сертификаты, паспорта
светильников, можно скачать со
страницы нашего сайта:

www.xnn.ru/info

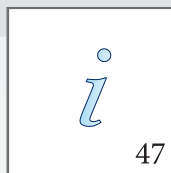

Справочная
информация



Таблица
коэффициентов
использования

ЛПО01 Овал, ЛПО01 Люкс, Oval LED

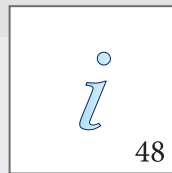
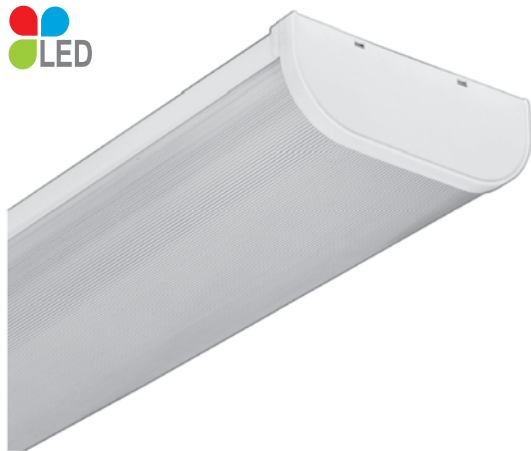

Светильники **ЛПО01 Овал**, **ЛПО01 Люкс**, **Oval LED** предназначены для общего освещения офисных, общественных и административных помещений.

Тип источника света

ЛПО01 Овал, **ЛПО01 Люкс**:
люминесцентные лампы
трубчатые T8 G13, T5 G5.

Oval LED: светодиодные
линейки, светодиодные лампы
T8 G13.

Установка

Крепление на несущую
поверхность.

Материал

Основание: сталь, окрашенная
белой порошковой краской.

Рассеиватель:

ЛПО01 Овал, **ЛПО01 Люкс**,
Oval LED: прозрачный
светостабилизированный
полистирол.

Крышки: **ЛПО01 Овал**, **ЛПО01
Люкс**, **Oval LED**: ударопрочный
полистирол.

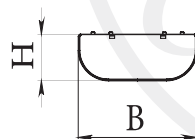
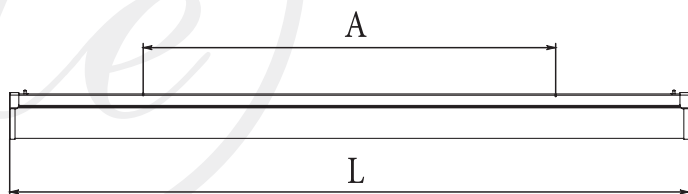

Наименование	Код заказа	ПРА	Мощность, Вт	Размеры, ЛхВхНхА	Масса, кг
<i>ЛПО01 Овал</i>					
ЛПО01-2х18-004 Овал	0270218123	ЭмПРА	2х18	625х140х55х450	1,0
ЛПО01-2х18-014 Овал	0270218113	ЭПРА	2х18	625х140х55х450	0,8
ЛПО01-2х36-004 Овал	0270236123	ЭмПРА	2х36	1235х140х55х750	2,0
ЛПО01-2х36-014 Овал	0270236113	ЭПРА	2х36	1235х140х55х750	1,3
<i>ЛПО01 Люкс (ПРА фирмы Helvar)</i>					
ЛПО01-2х18-005 Люкс	0015218123	ЭмПРА Helvar	2х18	625х140х55х450	1,0
ЛПО01-2х18-015 Люкс	0015218113	ЭПРА Helvar	2х18	625х140х55х450	0,8
ЛПО01-2х36-005 Люкс	0015236123	ЭмПРА Helvar	2х36	1235х140х55х750	2,0
ЛПО01-2х36-015 Люкс	0015236113	ЭПРА Helvar	2х36	1235х140х55х750	1,3

Наименование	Код заказа	Мощность, Вт	Световой поток, лм	Размеры, ЛхВхНхА	Масса, кг
Oval 218 LED	0270018113	18	1600	625х140х55х450	1,2
Oval 236 LED	0270036113	36	3200	1235х140х55х750	2,1

Наименование	Код заказа	ПРА	Мощность, Вт	Размеры, ЛхВхНхА	Масса, кг
ЛПО01-2х14-014 Овал	0270214113	ЭПРА	2х14	625х140х55х450	0,8
ЛПО01-2х28-014 Овал	0270228113	ЭПРА	2х28	1235х140х55х750	1,3

Наименование	Код заказа	Размеры, ЛхВхНхА	Масса, кг
Oval 218 LED-10	0270218103	625х140х55х450	0,7
Oval 236 LED-10	0270236103	1235х140х55х750	1,2

Модификации

Вторая цифра: 0 - электромагнитный ПРА; 1 - электронный ПРА.

ЛПО01 Кристалл, Crystal LED

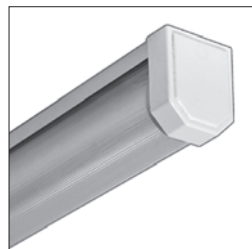

Светильники **ЛПО01 Кристалл, Crystal LED** предназначены для общего освещения офисных, общественных и административных помещений.

Тип источника света

ЛПО01 Кристалл:

люминесцентные лампы
трубчатые T8 G13, T5 G5, .

Crystal LED: светодиодные
линейки, светодиодные лампы
T8 G13.

Установка

Крепление на несущую
поверхность.

Материал

Основание: сталь, окрашенная
белой порошковой краской.

Рассеиватель: прозрачный
светостабилизированный
полистирол.

Крышки: ударопрочный
полистирол.



Наименование	Код заказа	ПРА	Мощность, Вт	Размеры, ЛхВхНхА	Масса, кг
ЛПО01-18-001 Кристалл	0240118123	ЭмПРА	1x18	625x55x70x450	0,8
ЛПО01-18-011 Кристалл	0241118113	ЭПРА	1x18	625x55x70x450	0,4
ЛПО01-36-001 Кристалл	0240136123	ЭмПРА	1x36	1235x55x70x600	1,1
ЛПО01-36-011 Кристалл	0241136113	ЭПРА	1x36	1235x55x70x600	0,7
ЛПО01-2x18-002 Кристалл	0010218123	ЭмПРА	2x18	625x145x50x450	1,0
ЛПО01-2x18-012 Кристалл	0011218113	ЭПРА	2x18	625x145x50x450	0,8
ЛПО01-2x36-002 Кристалл	0010236123	ЭмПРА	2x36	1235x145x50x750	2,0
ЛПО01-2x36-012 Кристалл	0011236113	ЭПРА	2x36	1235x145x50x750	1,3

Наименование	Код заказа	Мощность, Вт	Световой поток, лм	Размеры, ЛхВхНхА	Масса, кг
Crystal 218 LED	0170022113	18	1600	625x145x50x450	1,2
Crystal 236 LED	0170043113	36	3200	1235x145x50x750	2,1

Наименование	Код заказа	ПРА	Мощность, Вт	Размеры, ЛхВхНхА	Масса, кг
ЛПО01-14-011 Кристалл	0241114113	ЭПРА	1x14	625x55x70x450	0,4
ЛПО01-28-011 Кристалл	0241128113	ЭПРА	1x28	1235x55x70x600	0,7
ЛПО01-2x14-012 Кристалл	0011214113	ЭПРА	2x14	625x145x50x450	0,8
ЛПО01-2x28-012 Кристалл	0011228113	ЭПРА	2x28	1235x145x50x750	1,3

Наименование	Код заказа	Размеры, ЛхВхНхА	Масса, кг
Crystal 118 LED-10	0170118103	625x55x70x450	0,6
Crystal 136 LED-10	0170136103	1235x55x70x600	1,2
Crystal 218 LED-10	0170218103	625x145x50x450	0,7
Crystal 236 LED-10	0170236103	1235x145x50x750	1,2

Модификации

Вторая цифра: 0 - электромагнитный ПРА; 1 - электронный ПРА.

ЛПО01 Спорт, Sport LED

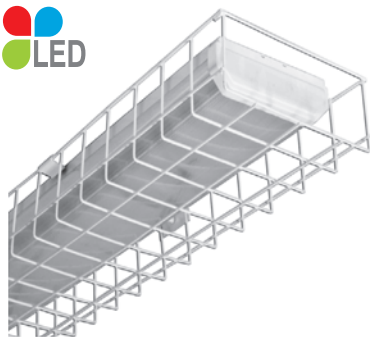

Светильники **ЛПО01 Спорт, Sport LED** предназначены для общего освещения общественных зданий, спортивных объектов, складов, раздевалок, вспомогательных и иных помещений.

Тип источника света

ЛПО01 Спорт :

люминесцентные лампы
трубчатые Т8 G13, Т5 G5.

Sport LED :

светодиодные линейки,
светодиодные лампы Т8 G13.

Установка

Крепление на несущую
поверхность.

Материал

Основание и решетка: сталь,
окрашенная белой порошковой
краской.

Рассеиватель: прозрачный
светостабилизированный
полистирол.

Крышки: ударопрочный
полистирол.



Наименование	Код заказа	ПРА	Мощность, Вт	Размеры, LxВxHxA	Масса, кг
ЛПО01-2x36-002 Спорт	0010236123-03	ЭмПРА	2x36	1290x190x80x750	2,7
ЛПО01-2x36-012 Спорт	0011236113-03	ЭПРА	2x36	1290x190x80x750	2,0

Наименование	Код заказа	ПРА	Световой поток, лм	Размеры, LxВxHxA	Масса, кг
Sport 236 LED	0013236113	36	3200	1290x190x80x750	2,2

Наименование	Код заказа	ПРА	Мощность, Вт	Размеры, LxВxHxA	Масса, кг
ЛПО01-2x28-012 Спорт	0011228113-03	ЭПРА	2x28	1290x190x80x750	2,0

Наименование	Код заказа	Размеры, LxВxHxA	Масса, кг
Sport 236 LED-10	0013236103	1290x190x80x750	1,8

Модификации

Вторая цифра: 0 - электромагнитный ПРА; 1 - электронный ПРА.

ЛПО01-4x18 Кристалл

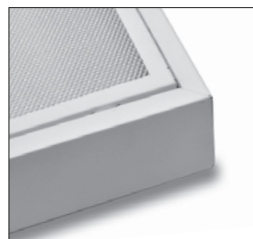

Светильники **ЛПО01-4x18 Кристалл** предназначены для общего освещения общественных, административных, офисных и иных помещений.

Тип источника света

Люминесцентные лампы
 трубчатые Т8 G13, Т5 G5,
 светодиодные лампы Т8 G13.

Установка

Крепление на несущую
 поверхность.

Материал

Корпус: сталь, окрашенная
 белой порошковой краской.
Рассеиватель: ПММА
 (3 вида см. стр. 21).

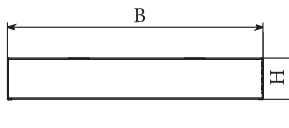
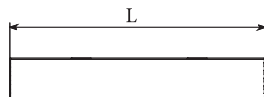

Наименование	Код заказа	ПРА	Мощность, Вт	Размеры, ЛхВхН	Вид рассеивателя	Масса, кг
ЛПО01-4x18-013 Кристалл	0010418113-33	ЭПРА	4x18	610x610x75	«Опал»	3,7
ЛПО01-4x18-014 Кристалл	0010418113-34	ЭПРА	4x18	610x610x75	«Микропризма»	3,7
ЛПО01-4x18-015 Кристалл	0010418113-35	ЭПРА	4x18	610x610x75	«Призма»	3,7
ЛПО01-4x18-003 Кристалл	0010418123-33	ЭмПРА	4x18	610x610x75	«Опал»	4,4
ЛПО01-4x18-004 Кристалл	0010418123-34	ЭмПРА	4x18	610x610x75	«Микропризма»	4,4
ЛПО01-4x18-005 Кристалл	0010418123-35	ЭмПРА	4x18	610x610x75	«Призма»	4,4

Наименование	Код заказа	ПРА	Мощность, Вт	Размеры, ЛхВхН	Вид рассеивателя	Масса, кг
ЛПО01-4x14-013 Кристалл	0010414113-33	ЭПРА	4x14	610x610x75	«Опал»	3,7
ЛПО01-4x14-014 Кристалл	0010414113-34	ЭПРА	4x14	610x610x75	«Микропризма»	3,7
ЛПО01-4x14-015 Кристалл	0010414113-35	ЭПРА	4x14	610x610x75	«Призма»	3,7

Наименование	Код заказа	Размеры, ЛхВхН	Вид рассеивателя	Масса, кг
Crystal 418 LED-13	0170418103-13	610x610x75	«Опал»	3,2
Crystal 418 LED-14	0170418103-14	610x610x75	«Микропризма»	3,2
Crystal 418 LED-15	0170418103-15	610x610x75	«Призма»	3,2

Модификации

Вторая цифра: 0 - электромагнитный ПРА; 1 - электронный ПРА.

Третья цифра: 3, 4, 5 - вид рассеивателя.

ЛСО01



ЛСО01 с отражателем



Светильники **ЛСО01** предназначены для общего освещения торговых, офисных, общественных и административных помещений.

Тип источника света

Люминесцентные лампы
трубчатые Т8 G13, Т5 G5.

Установка

Монтаж в модульные системы
или индивидуально. Крепление
осуществляется с помощью
подвеса на трос.

Материал

Основание: сталь, окрашенная
белой порошковой краской.
Отражатель: сталь, окрашенная
белой порошковой краской.

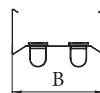
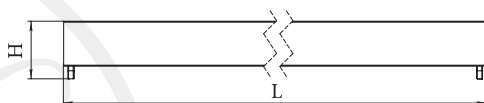

Наименование	Код заказа	ПРА	Мощность, Вт	Размеры, ЛхВхН	Масса, кг
ЛСО01-2х36-012	0251236110	ЭПРА	2х36	1235х145х100	1,8
ЛСО01-2х36-002	0250236120	ЭмПРА	2х36	1235х145х100	2,6
ЛСО01-2х36-012 Люкс	0251236110-05	ЭПРА Helvar	2х36	1235х145х100	1,8
ЛСО01-2х36-002 Люкс	0250236120-05	ЭмПРА Helvar	2х36	1235х145х100	2,6
ЛСО01-2х58-012 Люкс	0251258110-05	ЭПРА Helvar	2х58	1535х145х100	2,8
ЛСО01-2х58-002 Люкс	0250258120-05	ЭмПРА Helvar	2х58	1535х145х100	3,7

Наименование	Код заказа	ПРА	Мощность, Вт	Размеры, ЛхВхН	Масса, кг
ЛСО01-2х28-012	0251228110	ЭПРА	2х28	1235х145х100	1,8

Модификации

Вторая цифра: 0 - электромагнитный ПРА; 1 - электронный ПРА.

Дополнительные принадлежности

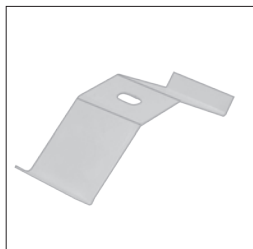

Подвес на трос

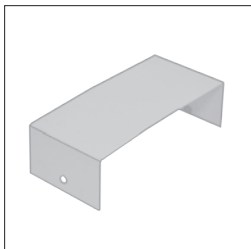

Скоба торцевая

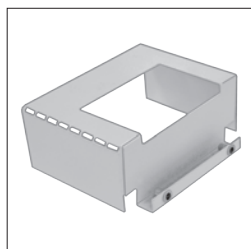

Скоба угловая

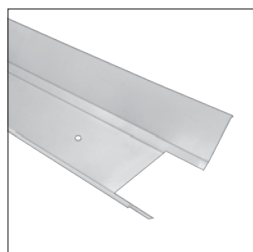

Отражатель

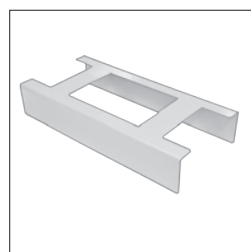

Скоба соединительная



Кабель соединительный

Наименование	Код заказа	Техническое описание
Отражатель 236, 228, 254	0250236100	Сталь, окрашенная белой порошковой краской
Отражатель 258	0250258100	Сталь, окрашенная белой порошковой краской
Скоба соединительная	0250010100	Сталь, окрашенная белой порошковой краской
Скоба угловая	0250011100	Сталь, окрашенная белой порошковой краской
Скоба торцевая	0250012100	Сталь, окрашенная белой порошковой краской
Подвес на трос (1 м)	0250001100	Сталь, Ø 1,5 мм, длина 1 м, 2 шт
Подвес на трос (3 м)	0250003100	Сталь, Ø 1,5 мм, длина 3 м, 2 шт
Подвес на трос (5 м)	0250005100	Сталь, Ø 1,5 мм, длина 5 м, 2 шт
Кабель соединительный ЛСО	0251236300	Для ЛСО 2x36, ЛСО 2x58
Кабель соединительный ЛСО с коннектором	0252236300	Для ЛСО 2x36, ЛСО 2x58

Hors LED



Светильники **Hors LED** предназначены для общего освещения общественных, административных, офисных и иных помещений.

Тип источника света

Светодиодные линейки.

Установка

Крепление на несущую поверхность.

Материал

Корпус: сталь, окрашенная белой порошковой краской.
Рассеиватель: ПММА
 (3 вида см. стр. 21).

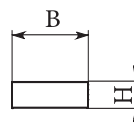
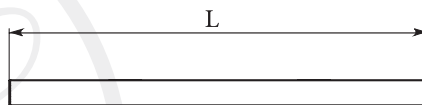

Наименование	Код заказа	Мощность, Вт	Световой поток, лм	Размеры, LxВxH	Вид рассеивателя	Масса, кг
Hors LED-03	0144036113-33	36	3200	1100x160x40	«Опал»	2,5
Hors LED-04	0144036113-34	36	3200	1100x160x40	«Микропризма»	2,5
Hors LED-05	0144036113-35	36	3200	1100x160x40	«Призма»	2,5

Модификации

Вторая цифра: 3, 4, 5 - вид рассеивателя.

Vega LED



Светильники **Vega LED** предназначены для общего и местного освещения общественных и иных помещений.

Тип источника света

Светодиодный модуль.

Установка

Крепление на несущую поверхность.

Материал

Корпус: алюминиевый сплав.
Рассеиватель: прозрачный поликарбонат или матовый поликарбонат.

Датчик

В светильники (модификации 011, 012, 111, 112) встроен оптико-акустический датчик с дежурным режимом.

Наименование	Код заказа	Мощность, Вт	Световой поток, лм	Размеры, ЛхНхА	Масса, кг
Vega LED-06-101	0187106213	6	400	120x60x104	0,23
Vega LED-06-102	0187206213	6	300	120x60x104	0,23
Vega LED-06-121	0185106213	6	400	120x60x104	0,23
Vega LED-06-122	0185206213	6	300	120x60x104	0,23
Vega LED-10-111	0186110213	10	900	120x60x104	0,23
Vega LED-10-121	0185110213	10	900	120x60x104	0,23
Vega LED-10-011	0181110213	10	900	150x70x130	0,40
Vega LED-10-021	0182110213	10	900	150x70x130	0,40
Vega LED-10-112	0186210213	10	650	120x60x104	0,23
Vega LED-10-122	0185210213	10	650	120x60x104	0,23
Vega LED-10-012	0181210213	10	650	150x70x130	0,40
Vega LED-10-022	0182210213	10	650	150x70x130	0,40
Vega LED-10-001	0180110213	10	900	150x70x130	0,40
Vega LED-10-002	0180210213	10	650	150x70x130	0,40

Модификации

Первая цифра: 0 - размеры 150x70x130 мм, 1 - размеры 120x60x104 мм.

Вторая цифра: 0 - без датчика; 1 - оптико-акустический датчик с дежурным режимом; 2 - оптико-акустический датчик

Третья цифра: 1 - прозрачный рассеиватель; 2 - матовый рассеиватель.

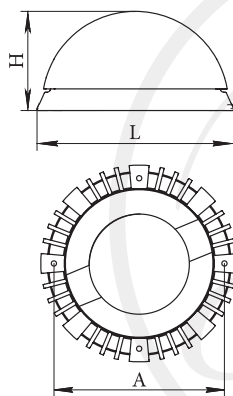

ЛВО01-4x18 Идеал, Ideal LED

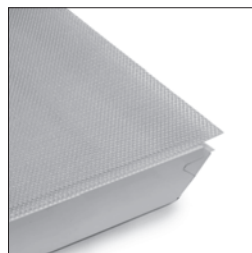
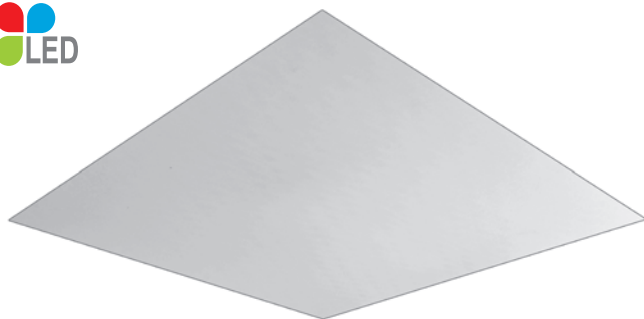

Светильники **ЛВО01-4x18 Идеал, Ideal LED** предназначены для общего освещения общественных, административных, офисных и иных помещений.

Тип источника света

ЛВО01-4x18 Идеал:
люминесцентные лампы
трубчатые Т8 G13, Т5 G5.
Ideal LED: светодиодные
линейки.

Установка

Встраивается в подвесные
потолки типа «Армстронг».

Материал

Корпус: сталь, окрашенная
белой порошковой краской.
Рассеиватель: ПММА
(3 вида см. стр. 21).

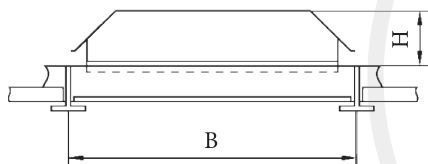
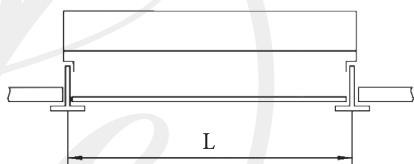

Наименование	Код заказа	ПРА	Мощность, Вт	Размеры, ЛхВхН	Вид рассеивателя	Масса, кг
ЛВО01-4х18-013 Идеал	0260418113-33	ЭПРА	4х18	595х595х65	«Опал»	2,9
ЛВО01-4х18-014 Идеал	0260418113-34	ЭПРА	4х18	595х595х65	«Микропризма»	2,9
ЛВО01-4х18-015 Идеал	0260418113-35	ЭПРА	4х18	595х595х65	«Призма»	2,9
ЛВО01-4х18-003 Идеал	0260418123-33	ЭмПРА	4х18	595х595х65	«Опал»	3,6
ЛВО01-4х18-004 Идеал	0260418123-34	ЭмПРА	4х18	595х595х65	«Микропризма»	3,6
ЛВО01-4х18-005 Идеал	0260418123-35	ЭмПРА	4х18	595х595х65	«Призма»	3,6

Модификации

Вторая цифра: 0 - электромагнитный ПРА; 1 - электронный ПРА.

Третья цифра: 3, 4, 5 - вид рассеивателя.

Наименование	Код заказа	Мощность, Вт	Световой поток, лм	Размеры, ЛхВхН	Вид рассеивателя	Масса, кг
Ideal LED-03	0260036113-33	36	3200	595х595х65	«Опал»	2,7
Ideal LED-04	0260036113-34	36	3200	595х595х65	«Микропризма»	2,7
Ideal LED-05	0260036113-35	36	3200	595х595х65	«Призма»	2,7

Наименование	Код заказа	ПРА	Мощность, Вт	Размеры, ЛхВхН	Вид рассеивателя	Масса, кг
ЛВО01-4х14-013 Идеал	0260414113-33	ЭПРА	4х14	595х595х65	«Опал»	2,9
ЛВО01-4х14-014 Идеал	0260414113-34	ЭПРА	4х14	595х595х65	«Микропризма»	2,9
ЛВО01-4х14-015 Идеал	0260414113-35	ЭПРА	4х14	595х595х65	«Призма»	2,9

Модификации

Вторая цифра: 0 - электромагнитный ПРА; 1 - электронный ПРА.

Третья цифра: 3, 4, 5 - вид рассеивателя.

ЛВО01-4x18 Премьер

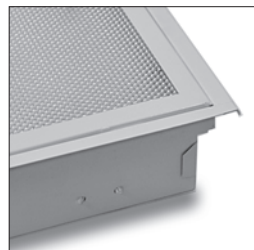
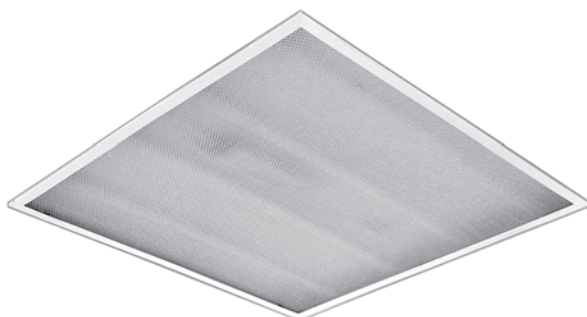

Светильники **ЛВО01-4x18 Премьер** предназначены для общего освещения общественных, административных, офисных и иных помещений.

Тип источника света

Люминесцентные лампы
 трубчатые Т8 G13, Т5 G5,
 светодиодные лампы Т8 G13.

Установка

Встраивается в подвесные
 потолки типа «Армстронг».

Материал

Корпус: сталь, окрашенная
 белой порошковой краской.
Рассеиватель: ПММА
 (3 вида см. стр. 21).

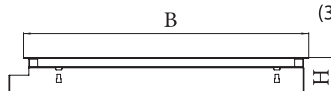

Наименование	Код заказа	ПРА	Мощность, Вт	Размеры, ЛхВхН	Вид рассеивателя	Масса, кг
ЛВО01-4x18-013 Премьер	0140418113-33	ЭПРА	4x18	595x595x70	«Опал»	3,5
ЛВО01-4x18-014 Премьер	0140418113-34	ЭПРА	4x18	595x595x70	«Микропризма»	3,5
ЛВО01-4x18-015 Премьер	0140418113-35	ЭПРА	4x18	595x595x70	«Призма»	3,5
ЛВО01-4x18-003 Премьер	0140418123-33	ЭмПРА	4x18	595x595x70	«Опал»	4,3
ЛВО01-4x18-004 Премьер	0140418123-34	ЭмПРА	4x18	595x595x70	«Микропризма»	4,3
ЛВО01-4x18-005 Премьер	0140418123-35	ЭмПРА	4x18	595x595x70	«Призма»	4,3

Наименование	Код заказа	ПРА	Мощность, Вт	Размеры, ЛхВхН	Вид рассеивателя	Масса, кг
ЛВО01-4x14-013 Премьер	0140414113-33	ЭПРА	4x14	595x595x70	«Опал»	3,5
ЛВО01-4x14-014 Премьер	0140414113-34	ЭПРА	4x14	595x595x70	«Микропризма»	3,5
ЛВО01-4x14-015 Премьер	0140414113-35	ЭПРА	4x14	595x595x70	«Призма»	3,5

Наименование	Код заказа	Размеры, ЛхВхН	Вид рассеивателя	Масса, кг
Premier 418 LED-13	0140418103-13	595x595x70	«Опал»	3,2
Premier 418 LED-14	0140418133-14	595x595x70	«Микропризма»	3,2
Premier 418 LED-15	0140418103-15	595x595x70	«Призма»	3,2

Модификации

Вторая цифра: 0 - электромагнитный ПРА; 1 - электронный ПРА.

Третья цифра: 3, 4, 5 - вид рассеивателя.

Premier LED

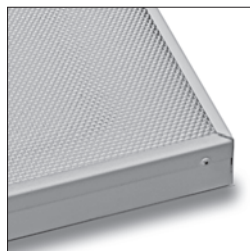

Светильники **Premier LED** предназначены для общего освещения общественных, административных, офисных и иных помещений.

Тип источника света

Светодиодные линейки.

Установка

Встраивается в подвесные потолки типа «Армстронг». Крепление на несущую поверхность.

Материал

Корпус: сталь, окрашенная белой порошковой краской.
Рассеиватель: ПММА (3 вида см. стр. 21).

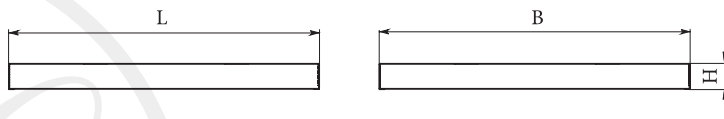

Наименование	Код заказа	Мощность, Вт	Световой поток, лм	Размеры, ЛхВхН	Вид рассеивателя	Масса, кг
Premier LED-03	0140036113-33	36	3200	595x595x40	«Опал»	3,2
Premier LED-04	0140036113-34	36	3200	595x595x40	«Микропризма»	3,2
Premier LED-05	0140036113-35	36	3200	595x595x40	«Призма»	3,2

Модификации

Вторая цифра: 3, 4, 5 - вид рассеивателя.

ОБН01 Фотон



Светильники **ОБН01 Фотон** предназначены для обеззараживания воздуха в административных, общественных, производственных помещениях и других местах массового пребывания людей.

Тип источника света

Лампы бактерицидные ртутные низкого давления.

Установка

Крепление на несущую поверхность.

Материал

Основание, защитный экран: сталь, окрашенная белой порошковой краской.

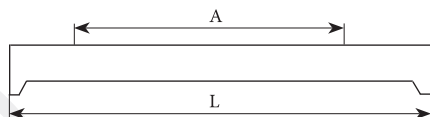

Наименование	Код заказа	ПРА	Мощность, Вт	Размеры, ЛхВхН/А	Масса, кг
ОБН01-30-001 Фотон	0290130001	ЭмПРА	1х30	940х50х115/600	1,8
ОБН01-30-002 Фотон	0290130002	ЭмПРА	1х30	940х50х115/600	1,8
ОБН01-30-011 Фотон	0290130011	ЭПРА	1х30	940х50х115/600	1,5
ОБН01-30-012 Фотон	0290130012	ЭПРА	1х30	940х50х115/600	1,5
ОБН01-2х30-003 Фотон	0290230003	ЭмПРА	2х30	940х50х150/600	2,2
ОБН01-2х30-013 Фотон	0290230013	ЭПРА	2х30	940х50х150/600	1,8

Модификации

Вторая цифра: 0 - ЭмПРА, 1 - ЭПРА;

Третья цифра: 1- открытого типа, 2 - с защитным экраном, 3 - комбинированный.

Типы ламп

30 Вт - ДБ30М (НИИИС, Россия, Саранск), HNS30W OFR (Osram), TUV30W (Philips).

Лучистый поток 10 Вт ($\lambda=253,7$ нм).

Arrigo LED



Светильники **Arrigo LED** предназначены для помещений с повышенной влажностью и запыленностью.

Тип источника света

Светодиодные линейки.

Установка

Встраивается в специальные подвесные потолки.

Материал

Корпус: листовая сталь, окрашенная белой порошковой краской.

Рассеиватель: ПММА (3 вида см. стр. 21).

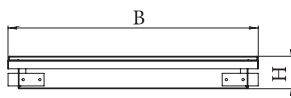
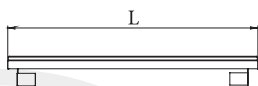

Наименование	Код заказа	Мощность, Вт	Световой поток, лм	Размеры, LxВxH	Вид рассеивателя	Масса, кг
Arrigo LED-03	0280036113-33	36	3200	600x600x80	«Опал»	4,0
Arrigo LED-04	0280036113-34	36	3200	600x600x80	«Микропризма»	4,0
Arrigo LED-05	0280036113-35	36	3200	600x600x80	«Призма»	4,0

Модификации

Вторая цифра: 3, 4, 5 - вид рассеивателя.

Виды рассеивателей

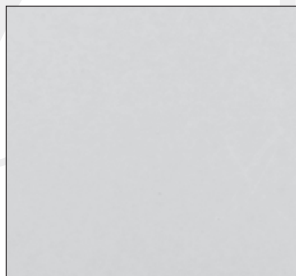

«Опал»



«Микропризма»

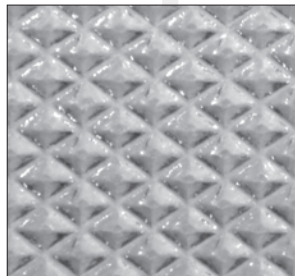

«Призма»

ЛВО01-4x18 Империял

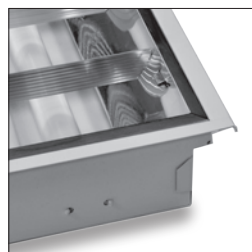

Светильники **ЛВО01-4x18 Империял** предназначены для общего освещения общественных, административных, офисных и иных помещений.

Тип источника света

Люминесцентные лампы
 трубчатые Т8 G13, 18 Вт, Т5 G5,
 светодиодные лампы Т8 G13.

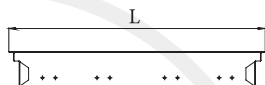

Установка

Встраивается в подвесные
 потолки типа «Армстронг».

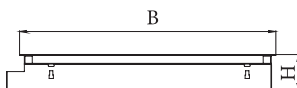

Материал

Корпус: листовая сталь,
 окрашенная белой
 порошковой краской.

Рассеиватель: зеркальный
 растр.

Наименование	Код заказа	ПРА	Мощность, Вт	Размеры, ЛхВхН	Масса, кг
ЛВО01-4x18-011 Империял	0140418112-31	ЭПРА	4x18	595x595x70	3,3
ЛВО01-4x18-012 Империял	0140418112-32	ЭПРА Helvar	4x18	595x595x70	3,3
ЛВО01-4x18-001 Империял	0140418122-31	ЭмПРА	4x18	595x595x70	4,1
ЛВО01-4x18-002 Империял	0140418122-32	ЭмПРА Helvar	4x18	595x595x70	4,1

Наименование	Код заказа	ПРА	Мощность, Вт	Размеры, ЛхВхН	Масса, кг
ЛВО01-4x14-011 Империял	0140414112-31	ЭПРА	4x14	595x595x70	3,3

Наименование	Код заказа	Размеры, ЛхВхН	Масса, кг
Imperial 418 LED-11	0140418103-11	595x595x70	3,3

Модификации

Вторая цифра: 0 - электромагнитный ПРА; 1 - электронный ПРА.

Третья цифра: 1 - ПРА; 2 - ПРА фирмы Helvar.

ЛПО01-4x18 Квадро, Quadro LED

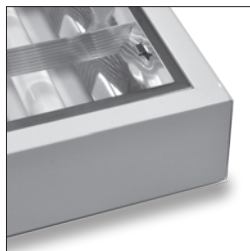
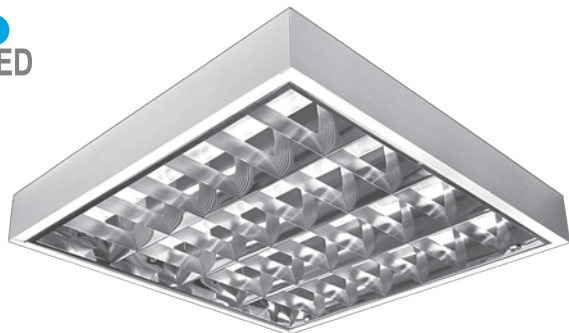

Светильники **ЛПО01-4x18 Квадро, Quadro LED** предназначены для общего освещения общественных, административных, офисных и иных помещений.

Тип источника света

ЛПО01-4x18 Квадро:

люминесцентные лампы
трубчатые T8 G13, 18 Вт, T5 G5.

Quadro LED: светодиодные
линейки, светодиодные лампы
T8 G13.

Установка

Крепление на несущую
поверхность.

Материал

Корпус: сталь, окрашенная
белой порошковой краской.

Рассеиватель: зеркальный
растр.

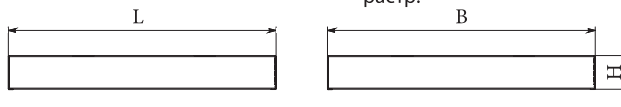

Наименование	Код заказа	ПРА	Мощность, Вт	Размеры, ЛхВхН	Масса, кг
ЛПО01-4x18-011 Квадро	0010418112-31	ЭПРА	4x18	610x610x75	3,3
ЛПО01-4x18-012 Квадро	0010418112-32	ЭПРА Helvar	4x18	610x610x75	3,3
ЛПО01-4x18-001 Квадро	0010418122-31	ЭмПРА	4x18	610x610x75	4,1
ЛПО01-4x18-002 Квадро	0010418122-32	ЭмПРА Helvar	4x18	610x610x75	4,1

Модификации

Вторая цифра: 0 - электромагнитный ПРА; 1 - электронный ПРА.

Третья цифра: 1 - ПРА; 2 - ПРА Helvar.

Наименование	Код заказа	Мощность, Вт	Световой поток, лм	Размеры, ЛхВхН	Масса, кг
Quadro LED-01	0010036112	36	3200	595x595x55	3,5

Наименование	Код заказа	ПРА	Мощность, Вт	Размеры, ЛхВхН	Масса, кг
ЛПО01-4x14-011 Квадро	0010414112-31	ЭПРА	4x14	610x610x75	3,3

Наименование	Код заказа	Размеры, ЛхВхН	Масса, кг
Quadro 418 LED-11	0010418112-11	610x610x75	3,3

ЛСП01-2x36 Nord Steel, Nord Steel LED



Светильники **ЛСП01-2x36 Nord Steel**, **ЛСП01-2x28 Nord Steel**, **Nord Steel LED** предназначены для общего освещения производственных и иных помещений с повышенным содержанием пыли и влаги.

Тип источника света

ЛСП01 Норд: люминесцентные лампы трубчатые Т8 G13, Т5 G5. светодиодные лампы Т8 G13.

Установка

Крепление на монтажную поверхность с помощью подвесов.

Материал

Корпус: нержавеющая листовая сталь.

Рассеиватель:

стекло силикатное закаленное.

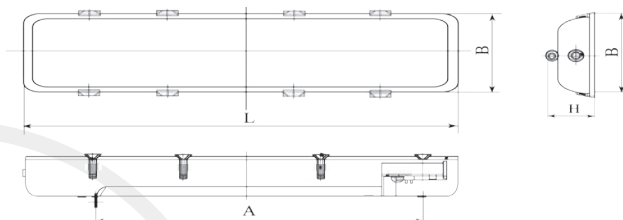

Наименование	Код заказа	ПРА	Мощность, Вт	Размеры, ЛxВxНxА	Масса, кг
ЛСП01-2x36-001 Nord Steel	0020236225	ЭмПРА	2x36	1350x200x90x1100	7,2
ЛСП01-2x36-011 Nord Steel	0020236215	ЭПРА	2x36	1350x200x90x1100	6,8

Наименование	Код заказа	Световой поток, лм	Мощность, Вт	Размеры, ЛxВxНxА	Масса, кг
Nord Steel 236 LED	0160043215	3200	36	1350x200x90x1100	6,8

Наименование	Код заказа	ПРА	Мощность, Вт	Размеры, ЛxВxНxА	Масса, кг
ЛСП01-2x28-011 Nord Steel	0020228215	ЭПРА	2x28	1350x200x90x1100	6,8

Наименование	Код заказа	Размеры, ЛxВxНxА	Масса, кг
Nord Steel 236 LED-10	0160043215-10	1350x200x90x1100	6,6

Модификации

Вторая цифра: 0 - электромагнитный ПРА; 1 - электронный ПРА.

ДСП01 Light Pro



Светильники **ДСП01 Light Pro** предназначены для общего освещения помещений производственного и иного назначения с высокими пролетами.

Тип источника света

Светодиодный модуль.

Установка

Крепление на монтажную поверхность с помощью подвесов.

Материал

Корпус: алюминий.

Защитное стекло: силикатное закаленное.

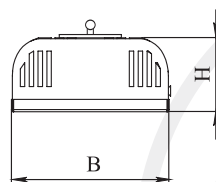
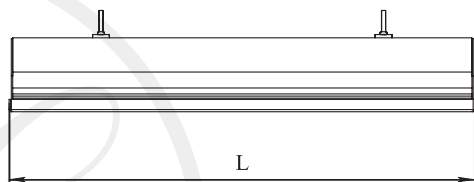

Наименование	Код заказа	Световой поток, лм	Мощность, Вт	Размеры, ЛхВхН/А	Масса, кг
ДСП01-60-001 Light Pro	0100060223-01	6300	60	293x175x161	4,2
ДСП01-120-001 Light Pro	0100120223-02	12600	120	518x175x161	7,0
ДСП01-180-001 Light Pro	0100180223-03	18900	180	808x175x161	10

ЛСП01 Норд, Nord LED



Светильники **ЛСП01 Норд, Nord LED** предназначены для общего освещения производственных и иных помещений с повышенным содержанием пыли и влаги.

Тип источника света

ЛСП01 Норд: люминесцентные лампы трубчатые Т8 G13, Т5 G5.
Nord LED: светодиодные линейки, светодиодные лампы Т8 G13.

Установка

Крепление на несущую поверхность. Подвес на трос, стержень или крюк. Монтаж индивидуально или в линию.

Материал

Корпус: ударопрочный поликарбонат серого цвета.
Рассеиватель:
ЛСП Норд: прозрачный светостабилизированный полистирол.
Nord LED: матовый светостабилизированный полистирол со светорассеивающей добавкой.
Монтажная панель: сталь, окрашенная белой порошковой краской.

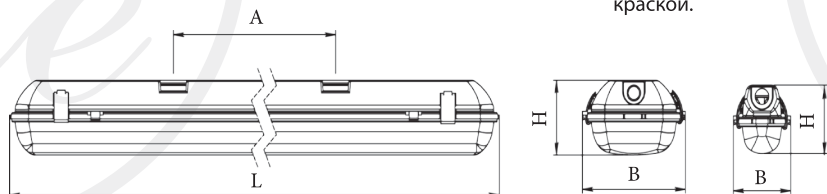

Наименование	Код заказа	ПРА	Мощность, Вт	Размеры, ЛхВхНхА	Масса, кг
<i>ЛСП01 Норд (рассеиватель из полистирола)</i>					
ЛСП01-1x18-002 Норд	0030118323	ЭмПРА	1x18	665x95x95x450	1,0
ЛСП01-1x18-012 Норд	0031118313	ЭПРА	1x18	665x95x95x450	0,8
ЛСП01-1x36-002 Норд	0030136323	ЭмПРА	1x36	1260x95x95x600	1,6
ЛСП01-1x36-012 Норд	0031136313	ЭПРА	1x36	1260x95x95x600	1,2
ЛСП01-2x18-002 Норд	0030218323	ЭмПРА	2x18	670x165x110x450	1,5
ЛСП01-2x18-012 Норд	0031218313	ЭПРА	2x18	670x165x110x450	1,1
ЛСП01-2x36-002 Норд	0030236323	ЭмПРА	2x36	1275x165x110x750	2,7
ЛСП01-2x36-012 Норд	0031236313	ЭПРА	2x36	1275x165x110x750	1,9
<i>ЛСП01 Норд (рассеиватель из полистирола, ПРА фирмы Helvar)</i>					
ЛСП01-1x18-003 Норд	0030118323-03	ЭмПРА Helvar	1x18	665x95x95x450	1,0
ЛСП01-1x18-013 Норд	0031118313-03	ЭПРА Helvar	1x18	665x95x95x450	0,8
ЛСП01-1x36-003 Норд	0030136323-03	ЭмПРА Helvar	1x36	1260x95x95x600	1,6
ЛСП01-1x36-013 Норд	0031136313-03	ЭПРА Helvar	1x36	1260x95x95x600	1,2
ЛСП01-2x18-003 Норд	0030218323-03	ЭмПРА Helvar	2x18	670x165x110x450	1,5
ЛСП01-2x18-013 Норд	0031218313-03	ЭПРА Helvar	2x18	670x165x110x450	1,1
ЛСП01-2x36-003 Норд	0030236323-03	ЭмПРА Helvar	2x36	1275x165x110x750	2,7
ЛСП01-2x36-013 Норд	0031236313-03	ЭПРА Helvar	2x36	1275x165x110x750	1,9

Модификации

Вторая цифра: 0 - электромагнитный ПРА; 1 - электронный ПРА.

Третья цифра: 2 - рассеиватель из полистирола; 3 - рассеиватель из полистирола, ПРА фирмы Helvar.

Наименование	Код заказа	Мощность, Вт	Световой поток, лм	Размеры, ЛхВхНхА	Масса, кг
Nord 218 LED	0160022313	18	1600	670x165x110x450	1,5
Nord 236 LED	0160043313	36	3200	1275x165x110x750	2,6

Наименование	Код заказа	ПРА	Мощность, Вт	Размеры, ЛхВхНхА	Масса, кг
ЛСП01-1x14-012 Норд	0031114313	ЭПРА	1x14	665x95x95x450	0,8
ЛСП01-1x28-012 Норд	0031128313	ЭПРА	1x28	1260x95x95x600	1,2
ЛСП01-2x14-012 Норд	0031214313	ЭПРА	2x14	670x165x110x450	1,1
ЛСП01-2x28-012 Норд	0031224313	ЭПРА	2x28	1275x165x110x750	1,9

Наименование	Код заказа	Размеры, ЛхВхНхА	Масса, кг
Nord 118 LED-10	0160118303	665x95x95x450	0,7
Nord 136 LED-10	0160136303	1260x95x95x600	1,4
Nord 218 LED-10	0160218303	670x165x110x450	1,5
Nord 236 LED-10	0160236303	1275x165x110x750	1,9

Дополнительные принадлежности

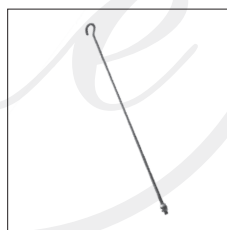

Подвес на стержень



Подвес на крюк

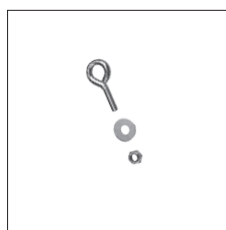

Подвес на трос



Тросовый подвес

ПВЛП01

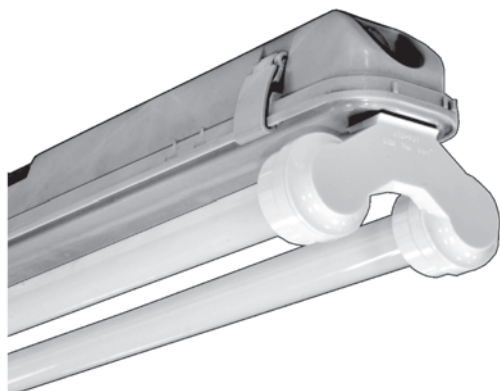

Светильники **ПВЛП01** предназначены для общего освещения производственных и иных помещений с повышенным содержанием пыли и влаги.

Тип источника света

Люминесцентные лампы трубчатые Т8 G13.

Установка

Крепление на несущую поверхность. Подвес на трос, стержень или крюк. Монтаж индивидуально или в линию.

Материал

Корпус и крышка: ударопрочный поликарбонат серого цвета.
Защитная труба: поликарбонат.

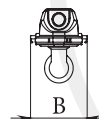
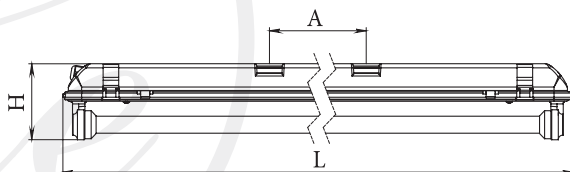

Наименование	Код заказа	ПРА	Мощность, Вт	Размеры, ЛхВхНхА	Масса, кг
ПВЛП01					
ПВЛП01-1х36-011	0150136310	ЭПРА	1х36	1260х95х120х600	0,8
ПВЛП01-2х36-011	0150236310	ЭПРА	2х36	1260х120х120х600	1,2
ПВЛП01-1х36-111	0150136313	ЭПРА	1х36	1260х95х120х600	1,1
ПВЛП01-2х36-111	0150236313	ЭПРА	2х36	1260х120х120х600	1,9
ПВЛП01 (ПРА фирмы Helvar)					
ПВЛП01-1х36-011 ЛЮКС	0150136310-05	ЭПРА	1х36	1260х95х120х600	0,8
ПВЛП01-2х36-011 ЛЮКС	0150236310-05	ЭПРА	2х36	1260х120х120х600	1,2
ПВЛП01-1х36-111 ЛЮКС	0150136313-05	ЭПРА	1х36	1260х95х120х600	1,1
ПВЛП01-2х36-111 ЛЮКС	0150236313-05	ЭПРА	2х36	1275х120х120х600	1,9

Модификации

Первая цифра: 0 - IP53, без защитной трубы; 1 - IP65, с защитной трубой.

Вторая цифра: 1 - электронный ПРА.

Наименование	Код заказа	Техническое описание
Отражатель 236	0150236100	Сталь, окрашенная белой порошковой краской
Труба защитная 1200	1380038003	Труба поликарбонат, Ø 38 мм, L 1200 мм



ПВЛП01 с отражателем

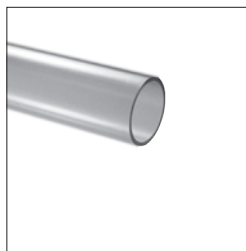

Труба защитная

Дополнительные принадлежности

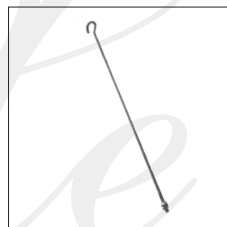

Подвес на стержень

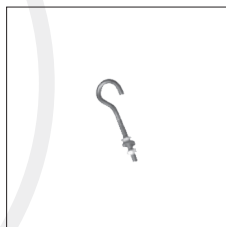

Подвес на крюк

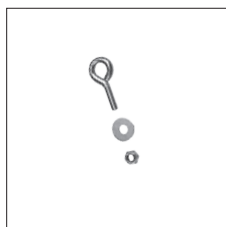

Подвес на трос



Тросовый подвес

РСП01, ЖСП01, ГСП01, НСП01 с независимым ПРА



Стальной корпус



Светильники **РСП01, ЖСП01, ГСП01, НСП01** с независимым ПРА предназначены для общего освещения помещений производственного и иного назначения с высокими пролетами.

Тип источника света

Лампы ДРЛ, ДНаТ, ДРИ, КЛЛ и ЛН.

Установка

Подвес на крюк. Рекомендуемая высота подвеса от 6 м.

Материал

Отражатель: алюминий.

Корпус: см. таблицу.

Защитная решетка: сталь (IP23).

Защитное стекло (IP54).

Уплотнительная прокладка: резина.

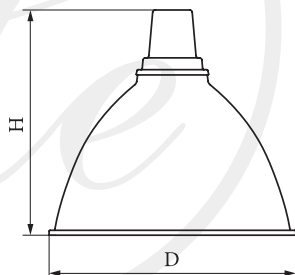

Защитное стекло

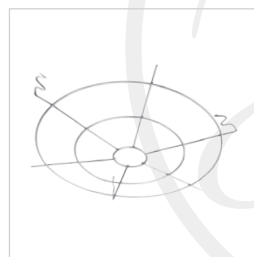

Защитная решетка

Наименование	Код заказа	Материал корпуса	Тип лампы, мощность, Вт, цоколь	Размеры, ДхН	Масса, кг
<i>Для ламп ДРЛ</i>					
РСР01-125-001	0040125302	полимер	ДРЛ 125 E27	350x345	1,0
РСР01-250-001	0040250302	полимер	ДРЛ 250 E40	435x420	1,2
РСР01-400-001	0040400302	полимер	ДРЛ 400 E40	505x465	1,6
РСР01-700-001	0040700302	полимер	ДРЛ 700 E40	505x465	1,6
РСР01-1000-001	0041000302	полимер	ДРЛ 1000 E40	505x465	1,6
РСР01-125-002	0040125102	сталь	ДРЛ 125 E27	350x355	1,2
РСР01-250-002	0040250102	сталь	ДРЛ 250 E40	435x420	1,4
РСР01-400-002	0040400102	сталь	ДРЛ 400 E40	505x475	1,8
РСР01-700-002	0040700102	сталь	ДРЛ 700 E40	505x475	1,8
РСР01-1000-002	0041000102	сталь	ДРЛ 1000 E40	505x475	1,8
<i>Для ламп ДНаТ</i>					
ЖСП01-70-001	0050070302	полимер	ДНаТ 70 E27	350x345	1,0
ЖСП01-100-001	0050100302	полимер	ДНаТ 100 E40	350x345	1,2
ЖСП01-150-001	0050150302	полимер	ДНаТ 150 E40	350x345	1,6
ЖСП01-250-001	0050250302	полимер	ДНаТ 250 E40	435x420	1,6
ЖСП01-400-001	0050400302	полимер	ДНаТ 400 E40	505x465	1,6
ЖСП01-70-002	0050070102	сталь	ДНаТ 70 E27	350x345	1,2
ЖСП01-100-002	0050100102	сталь	ДНаТ 100 E40	350x345	1,4
ЖСП01-150-002	0050150102	сталь	ДНаТ 150 E40	350x345	1,8
ЖСП01-250-002	0050250102	сталь	ДНаТ 250 E40	435x420	1,8
ЖСП01-400-002	0050400102	сталь	ДНаТ 400 E40	505x475	1,8
<i>Для ламп ДРИ</i>					
ГСП01-70-001	0060070302	полимер	ДРИ 70 E27	350x345	1,0
ГСП01-100-001	0060100302	полимер	ДРИ 100 E27	350x345	1,2
ГСП01-150-001	0060150302	полимер	ДРИ 150 E27	350x345	1,6
ГСП01-250-001	0060250302	полимер	ДРИ 250 E40	435x420	1,6
ГСП01-400-001	0060400302	полимер	ДРИ 400 E40	505x465	1,6
ГСП01-70-002	0060070102	сталь	ДРИ 70 E27	350x355	1,2
ГСП01-100-002	0060100102	сталь	ДРИ 100 E27	350x355	1,4
ГСП01-150-002	0060150102	сталь	ДРИ 150 E27	350x355	1,8
ГСП01-250-002	0060250102	сталь	ДРИ 250 E40	435x420	1,8
ГСП01-400-002	0060400102	сталь	ДРИ 400 E40	505x475	1,8
<i>Для ламп КЛЛ, ЛН</i>					
НСР01-100-001	0070100302	полимер	ЛН 100 E27	350x345	1,0
НСР01-200-001	0070200302	полимер	ЛН 200 E27	350x345	1,2
НСР01-300-001	0070300302	полимер	ЛН 300 E40	435x420	1,6
НСР01-500-001	0070500302	полимер	ЛН 500 E40	505x465	1,6
НСР01-100-002	0070100102	сталь	ЛН 100 E27	350x355	1,2
НСР01-200-002	0070200102	сталь	ЛН 200 E27	350x355	1,4
НСР01-300-002	0070300102	сталь	ЛН 300 E40	435x435	1,8
НСР01-500-002	0070500102	сталь	ЛН 500 E40	505x475	1,8
НСР01-1000-002	0071000102	сталь	ЛН 1000 E40	505x475	1,8

Модификации

Третья цифра: материал корпуса: 1 - полимер; 2 - сталь.

Наименование	Код заказа	Для каких светильников	Масса, кг
Защитное стекло S350	1380350005	РСР (125), ЖСП (70, 100, 150), ГСП (70,100,150), НСП (100, 200)	0,8
Защитное стекло S435	1380435005	РСР (250), ЖСП (250), ГСП (250), НСП (300)	1,0
Защитное стекло S505	1380505005	РСР (400, 700, 1000), ЖСП (400), ГСП (400), НСП (500, 1000)	1,6
Защитная решетка R350	1390350001	РСР (125), ЖСП (70, 100, 150), ГСП (70,100,150), НСП (100, 200)	0,20
Защитная решетка R435	1390435001	РСР (250), ЖСП (250), ГСП (250), НСП (300)	0,25
Защитная решетка R505	1390505001	РСР (400, 700, 1000), ЖСП (400), ГСП (400), НСП (500, 1000)	0,33

РСП01, ЖСП01, ГСП01 со встроенным ПРА

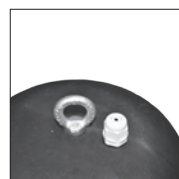

Светильники **РСП01, ЖСП01, ГСП01** со встроенным ПРА предназначены для общего освещения помещений производственного и иного назначения с высокими пролетами.

Тип источника света

Лампы ДРЛ, ДНаТ и ДРИ.

Установка

Подвес на крюк. Рекомендуемая высота подвеса от 6 м.

Материал

Отражатель: алюминий.

Корпус: полимер.

Защитная решетка: сталь (IP23).

Защитное стекло (IP54).

Уплотнительная прокладка: резина.

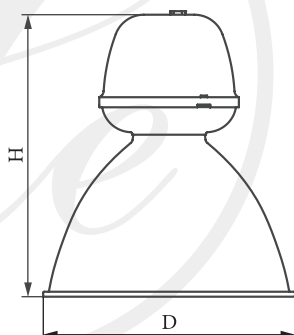

Защитное стекло

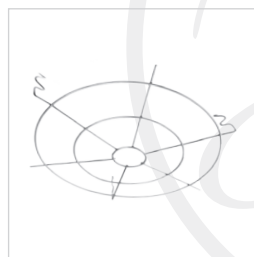

Защитная решетка

Наименование	Код заказа	Тип лампы, мощность, Вт, цоколь	Размеры, ДхН	Масса, кг
РСП01, ЖСП01, ГСП01				
<i>Для ламп ДРЛ</i>				
РСП01-125-011	0040125322	ДРЛ 125 E27	350x445	4,2
РСП01-250-011	0040250322	ДРЛ 250 E40	435x525	4,4
РСП01-400-011	0040400322	ДРЛ 400 E40	505x565	4,8
<i>Для ламп ДНаТ</i>				
ЖСП01-70-011	0050070322	ДНаТ 70 E27	350x445	4,2
ЖСП01-100-011	0050100322	ДНаТ 100 E40	350x445	4,2
ЖСП01-150-011	0050150322	ДНаТ 150 E40	350x445	4,2
ЖСП01-250-011	0050250322	ДНаТ 250 E40	435x525	4,4
ЖСП01-400-011	0050400322	ДНаТ 400 E40	505x565	4,8
<i>Для ламп ДРИ</i>				
ГСП01-70-011	0060070322	ДРИ 70 E27	350x445	4,2
ГСП01-100-011	0060100322	ДРИ 100 E27	350x445	4,2
ГСП01-150-011	0060150322	ДРИ 150 E27	350x445	4,2
ГСП01-250-011	0060250322	ДРИ 250 E40	435x525	4,4
ГСП01-400-011	0060400322	ДРИ 400 E40	505x565	4,8
РСП01, ЖСП01, ГСП01 - ЛЮКС (ПРА фирмы Helvar)				
<i>Для ламп ДРЛ</i>				
РСП01-125-711 ЛЮКС	0040125322-05	ДРЛ 125 E27	350x445	4,2
РСП01-250-711 ЛЮКС	0040250322-05	ДРЛ 250 E40	435x525	4,4
РСП01-400-711 ЛЮКС	0040400322-05	ДРЛ 400 E40	505x565	4,8
<i>Для ламп ДНаТ</i>				
ЖСП01-70-711 ЛЮКС	0050070322-05	ДНаТ 70 E27	350x445	4,2
ЖСП01-100-711 ЛЮКС	0050100322-05	ДНаТ 100 E40	350x445	4,2
ЖСП01-150-711 ЛЮКС	0050150322-05	ДНаТ 150 E40	350x445	4,2
ЖСП01-250-711 ЛЮКС	0050250322-05	ДНаТ 250 E40	435x525	4,4
ЖСП01-400-711 ЛЮКС	0050400322-05	ДНаТ 400 E40	505x565	4,8
<i>Для ламп ДРИ</i>				
ГСП01-70-711 ЛЮКС	0060070322-05	ДРИ 70 E27	350x445	4,2
ГСП01-100-711 ЛЮКС	0060100322-05	ДРИ 100 E27	350x445	4,2
ГСП01-150-711 ЛЮКС	0060150322-05	ДРИ 150 E27	350x445	4,2
ГСП01-250-711 ЛЮКС	0060250322-05	ДРИ 250 E40	435x525	4,4
ГСП01-400-711 ЛЮКС	0060400322-05	ДРИ 400 E40	505x565	4,8

Модификации

Первая цифра: 0 - ЭмПРА; 7 - ЭмПРА фирмы Helvar;

Вторая цифра: 1 - со встроенным ЭмПРА;

Третья цифра: 1 - материал корпуса полимер.

Наименование	Код заказа	Для каких светильников	Масса, кг
Защитное стекло S350	1380350005	РСП (125), ЖСП (70, 100, 150), ГСП (70,100,150), НСП (100, 200)	0,8
Защитное стекло S435	1380435005	РСП (250), ЖСП (250), ГСП (250), НСП (300)	1,0
Защитное стекло S505	1380505005	РСП (400, 700, 1000), ЖСП (400), ГСП (400), НСП (500, 1000)	1,6
Защитная решетка R350	1390350001	РСП (125), ЖСП (70, 100, 150), ГСП (70,100,150), НСП (100, 200)	0,20
Защитная решетка R435	1390435001	РСП (250), ЖСП (250), ГСП (250), НСП (300)	0,25
Защитная решетка R505	1390505001	РСП (400, 700, 1000), ЖСП (400), ГСП (400), НСП (500, 1000)	0,33

РКУ01, ЖКУ01, ГКУ01, ЛКУ01



Светильники **РКУ01, ЖКУ01, ГКУ01, ЛКУ01** предназначены для освещения улиц, магистралей, площадей, внутридворовых территорий, промышленных территорий, железнодорожных станций.

Тип источника света

Лампы ДРЛ, ДНаТ, ДРИ и КЛЛ, ЛН.

Установка

Рекомендуется устанавливать на Г-образных кронштейнах опор под углом. Диаметр трубы оголовника кронштейна 48 мм. Высота установки 5-14 м.

Материал

Корпус: алюминий.
Защитное стекло: светостабилизированный поликарбонат.

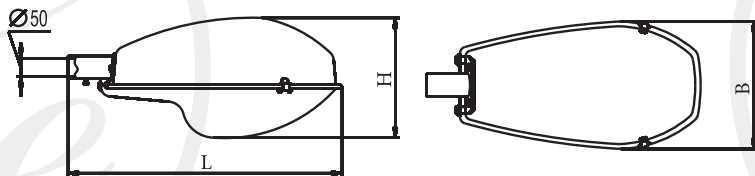

Модификации

Вторая цифра: 0 - без защитного стекла (IP23), 1 - с защитным стеклом (IP54);
Третья цифра: 1 - размер корпуса 550x250 мм, 2 - размер корпуса 670x320 мм.

Наименование	Код заказа	Исполнение	Тип лампы, мощность, Вт, цоколь	Размеры, ЛхВхН	Масса, кг
Серия 001, 011 (корпус 550x250 мм)					
<i>Для ламп ДРЛ</i>					
РКУ01-125-001	0100125220	без стекла	ДРЛ 125 E27	550x250x140	4,7
РКУ01-125-011	0100125223	со стеклом	ДРЛ 125 E27	550x250x260	5,4
РКУ01-250-001	0100250220	без стекла	ДРЛ 250 E40	550x250x140	4,7
РКУ01-250-011	0100250223	со стеклом	ДРЛ 250 E40	550x250x260	5,4
<i>Для ламп ДНаТ</i>					
ЖКУ01-70-001	0110070220	без стекла	ДНаТ 70 E27	550x250x140	4,7
ЖКУ01-70-011	0110070223	со стеклом	ДНаТ 70 E27	550x250x260	5,4
ЖКУ01-100-001	0110100220	без стекла	ДНаТ 100 E40	550x250x140	4,7
ЖКУ01-100-011	0110100223	со стеклом	ДНаТ 100 E40	550x250x260	5,4
ЖКУ01-150-001	0110150220	без стекла	ДНаТ 150 E40	550x250x140	4,7
ЖКУ01-150-011	0110150223	со стеклом	ДНаТ 150 E40	550x250x260	5,4
<i>Для ламп ДРИ</i>					
ГКУ01-70-001	0120070220	без стекла	ДРИ 70 E27	550x250x140	4,7
ГКУ01-70-011	0120070223	со стеклом	ДРИ 70 E27	550x250x260	5,4
ГКУ01-100-001	0120100220	без стекла	ДРИ 100 E27	550x250x140	4,7
ГКУ01-100-011	0120100223	со стеклом	ДРИ 100 E27	550x250x260	5,4
ГКУ01-150-001	0120150220	без стекла	ДРИ 150 E27	550x250x140	4,7
ГКУ01-150-011	0120150223	со стеклом	ДРИ 150 E27	550x250x260	5,4
<i>Для ламп КЛЛ, ЛН</i>					
ЛКУ01-45-001	0130045220	без стекла	КЛЛ 45 E27	550x250x140	2,7
ЛКУ01-45-011	0130045223	со стеклом	КЛЛ 45 E27	550x250x260	3,4
Серия 002, 012 (корпус 670x320 мм)					
<i>Для ламп ДРЛ</i>					
РКУ01-125-002	0200125220	без стекла	ДРЛ 125 E27	670x320x180	5,2
РКУ01-125-012	0200125223	со стеклом	ДРЛ 125 E27	670x320x300	5,9
РКУ01-250-002	0200250220	без стекла	ДРЛ 250 E40	670x320x180	5,2
РКУ01-250-012	0200250223	со стеклом	ДРЛ 250 E40	670x320x300	5,9
РКУ01-400-002	0200400220	без стекла	ДРЛ 400 E40	670x320x180	5,2
РКУ01-400-012	0200400223	со стеклом	ДРЛ 400 E40	670x320x300	5,9
<i>Для ламп ДНаТ</i>					
ЖКУ01-70-002	0210070220	без стекла	ДНаТ 70 E27	670x320x180	5,2
ЖКУ01-70-012	0210070223	со стеклом	ДНаТ 70 E27	670x320x300	5,9
ЖКУ01-100-002	0210100220	без стекла	ДНаТ 100 E40	670x320x180	5,2
ЖКУ01-100-012	0210100223	со стеклом	ДНаТ 100 E40	670x320x300	5,9
ЖКУ01-150-002	0210150220	без стекла	ДНаТ 150 E40	670x320x180	5,2
ЖКУ01-150-012	0210150223	со стеклом	ДНаТ 150 E40	670x320x300	5,9
ЖКУ01-250-002	0210250220	без стекла	ДНаТ 250 E40	670x320x180	5,2
ЖКУ01-250-012	0210250223	со стеклом	ДНаТ 250 E40	670x320x300	5,9
ЖКУ01-400-002	0210400220	без стекла	ДНаТ 400 E40	670x320x180	5,2
ЖКУ01-400-012	0210400223	со стеклом	ДНаТ 400 E40	670x320x300	5,9
<i>Для ламп ДРИ</i>					
ГКУ01-70-002	0220070220	без стекла	ДРИ 70 E27	670x320x180	5,2
ГКУ01-70-012	0220070223	со стеклом	ДРИ 70 E27	670x320x300	5,9
ГКУ01-100-002	0220100220	без стекла	ДРИ 100 E27	670x320x180	5,2
ГКУ01-100-012	0220100223	со стеклом	ДРИ 100 E27	670x320x300	5,9
ГКУ01-150-002	0220150220	без стекла	ДРИ 150 E27	670x320x180	5,2
ГКУ01-150-012	0220150223	со стеклом	ДРИ 150 E27	670x320x300	5,9
ГКУ01-250-002	0220250220	без стекла	ДРИ 250 E40	670x320x180	5,2
ГКУ01-250-012	0220250223	со стеклом	ДРИ 250 E40	670x320x300	5,9
ГКУ01-400-002	0220400220	без стекла	ДРИ 400 E40	670x320x180	5,2
ГКУ01-400-012	0220400223	со стеклом	ДРИ 400 E40	670x320x300	5,9
<i>Для ламп КЛЛ, ЛН</i>					
ЛКУ01-45-002	0230045220	без стекла	КЛЛ 45 E27	670x320x180	3,2
ЛКУ01-45-012	0230045223	со стеклом	КЛЛ 45 E27	670x320x300	3,9
ЛКУ01-105-002	0230105220	без стекла	КЛЛ 105 E40	670x320x180	3,2
ЛКУ01-105-012	0230105223	со стеклом	КЛЛ 105 E40	670x320x300	3,9

РКУ01, ЖКУ01, ГКУ01 - ЛЮКС



Светильники **РКУ01, ЖКУ01, ГКУ01 - ЛЮКС** предназначены для освещения улиц, магистралей, площадей, внутридворовых территорий, промышленных территорий, железнодорожных станций.

Тип источника света

Лампы ДРЛ, ДНаТ и ДРИ.

Установка

Рекомендуется устанавливать на Г-образных кронштейнах опор под углом. Диаметр трубы оголовника кронштейна 48 мм. Высота установки 5-14 м.

Материал

Корпус: алюминий.

Защитное стекло:

светостабилизированный поликарбонат.

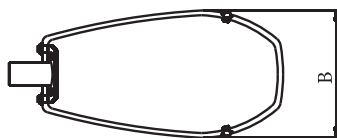
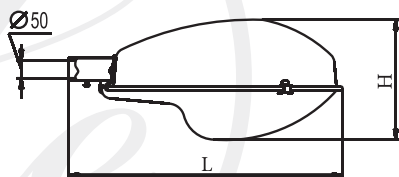

Наименование	Код заказа	Исполнение	Тип лампы, мощность, Вт, цоколь	Размеры, ЛхВхН	Масса, кг
Серия 001, 011 (корпус 550x250 мм)					
<i>Для ламп ДРЛ</i>					
РКУ01-125-701 ЛЮКС	0100125220-05	без стекла	ДРЛ 125 E27	550x250x140	4,7
РКУ01-125-711 ЛЮКС	0100125223-05	со стеклом	ДРЛ 125 E27	550x250x260	5,4
РКУ01-250-701 ЛЮКС	0100250220-05	без стекла	ДРЛ 250 E40	550x250x140	4,7
РКУ01-250-711 ЛЮКС	0100250223-05	со стеклом	ДРЛ 250 E40	550x250x260	5,4
<i>Для ламп ДНаТ</i>					
ЖКУ01-70-701 ЛЮКС	0110070220-05	без стекла	ДНаТ 70 E27	550x250x140	4,7
ЖКУ01-70-711 ЛЮКС	0110070223-05	со стеклом	ДНаТ 70 E27	550x250x260	5,4
ЖКУ01-100-701 ЛЮКС	0110100220-05	без стекла	ДНаТ 100 E40	550x250x140	4,7
ЖКУ01-100-711 ЛЮКС	0110100223-05	со стеклом	ДНаТ 100 E40	550x250x260	5,4
ЖКУ01-150-701 ЛЮКС	0110150220-05	без стекла	ДНаТ 150 E40	550x250x140	4,7
ЖКУ01-150-711 ЛЮКС	0110150223-05	со стеклом	ДНаТ 150 E40	550x250x260	5,4
<i>Для ламп ДРИ</i>					
ГКУ01-70-701 ЛЮКС	0120070220-05	без стекла	ДРИ 70 E27	550x250x140	4,7
ГКУ01-70-711 ЛЮКС	0120070223-05	со стеклом	ДРИ 70 E27	550x250x260	5,4
ГКУ01-100-701 ЛЮКС	0120100220-05	без стекла	ДРИ 100 E27	550x250x140	4,7
ГКУ01-100-711 ЛЮКС	0120100223-05	со стеклом	ДРИ 100 E27	550x250x260	5,4
ГКУ01-150-701 ЛЮКС	0120150220-05	без стекла	ДРИ 150 E27	550x250x140	4,7
ГКУ01-150-711 ЛЮКС	0120150223-05	со стеклом	ДРИ 150 E27	550x250x260	5,4
Серия 002, 012 (корпус 670x320 мм)					
<i>Для ламп ДРЛ</i>					
РКУ01-125-702 ЛЮКС	0200125220-05	без стекла	ДРЛ 125 E27	670x320x180	5,2
РКУ01-125-712 ЛЮКС	0200125223-05	со стеклом	ДРЛ 125 E27	670x320x300	5,9
РКУ01-250-702 ЛЮКС	0200250220-05	без стекла	ДРЛ 250 E40	670x320x180	5,2
РКУ01-250-712 ЛЮКС	0200250223-05	со стеклом	ДРЛ 250 E40	670x320x300	5,9
РКУ01-400-702 ЛЮКС	0200400220-05	без стекла	ДРЛ 400 E40	670x320x180	5,2
РКУ01-400-712 ЛЮКС	0200400223-05	со стеклом	ДРЛ 400 E40	670x320x300	5,9
<i>Для ламп ДНаТ</i>					
ЖКУ01-70-702 ЛЮКС	0210070220-05	без стекла	ДНаТ 70 E27	670x320x180	5,2
ЖКУ01-70-712 ЛЮКС	0210070223-05	со стеклом	ДНаТ 70 E27	670x320x300	5,9
ЖКУ01-100-702 ЛЮКС	0210100220-05	без стекла	ДНаТ 100 E40	670x320x180	5,2
ЖКУ01-100-712 ЛЮКС	0210100223-05	со стеклом	ДНаТ 100 E40	670x320x300	5,9
ЖКУ01-150-702 ЛЮКС	0210150220-05	без стекла	ДНаТ 150 E40	670x320x180	5,2
ЖКУ01-150-712 ЛЮКС	0210150223-05	со стеклом	ДНаТ 150 E40	670x320x300	5,9
ЖКУ01-250-702 ЛЮКС	0210250220-05	без стекла	ДНаТ 250 E40	670x320x180	5,2
ЖКУ01-250-712 ЛЮКС	0210250223-05	со стеклом	ДНаТ 250 E40	670x320x300	5,9
ЖКУ01-400-702 ЛЮКС	0210400220-05	без стекла	ДНаТ 400 E40	670x320x180	5,2
ЖКУ01-400-712 ЛЮКС	0210400223-05	со стеклом	ДНаТ 400 E40	670x320x300	5,9
<i>Для ламп ДРИ</i>					
ГКУ01-70-702 ЛЮКС	0220070220-05	без стекла	ДРИ 70 E27	670x320x180	5,2
ГКУ01-70-712 ЛЮКС	0220070223-05	со стеклом	ДРИ 70 E27	670x320x300	5,9
ГКУ01-100-702 ЛЮКС	0220100220-05	без стекла	ДРИ 100 E27	670x320x180	5,2
ГКУ01-100-712 ЛЮКС	0220100223-05	со стеклом	ДРИ 100 E27	670x320x300	5,9
ГКУ01-150-702 ЛЮКС	0220150220-05	без стекла	ДРИ 150 E27	670x320x180	5,2
ГКУ01-150-712 ЛЮКС	0220150223-05	со стеклом	ДРИ 150 E27	670x320x300	5,9
ГКУ01-250-702 ЛЮКС	0220250220-05	без стекла	ДРИ 250 E40	670x320x180	5,2
ГКУ01-250-712 ЛЮКС	0220250223-05	со стеклом	ДРИ 250 E40	670x320x300	5,9
ГКУ01-400-702 ЛЮКС	0220400220-05	без стекла	ДРИ 400 E40	670x320x180	5,2
ГКУ01-400-712 ЛЮКС	0220400223-05	со стеклом	ДРИ 400 E40	670x320x300	5,9

Модификации

Первая цифра: 7 - ПРА фирмы Helvar;

Вторая цифра: 0 - без защитного стекла (IP23), 1 - с защитным стеклом (IP54);

Третья цифра: 1 - размер корпуса 550x250 мм, 2 - размер корпуса 670x320 мм.

ДКУ01 Light Street



Светильники **ДКУ01 Light Street** предназначены для освещения дорог, дворовых территорий, промышленных цехов, парковок, складских помещений, рекламных конструкций, платформ железнодорожных станций.

Тип источника света

Светодиодный модуль.

Установка

Рекомендуется устанавливать на Г-образных кронштейнах опор под углом. Диаметр трубы оголовника кронштейна 48 мм. Высота установки 5-14 м.

Материал

Корпус: алюминий.

Защитное стекло: силикатное закаленное.

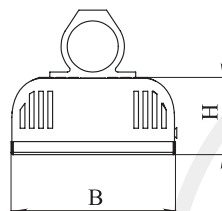
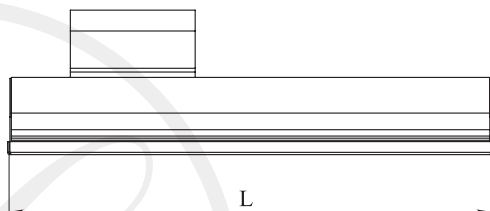

Наименование	Код заказа	Световой поток, лм	Мощность, Вт	Размеры, ЛхВхН/А	Масса, кг
ДКУ01-60-001 Light Street	0100060223-01	6300	60	293x175x161	4,2
ДКУ01-120-001 Light Street	0100120223-02	12600	120	518x175x161	7,0
ДКУ01-180-001 Light Street	0100180223-03	18900	180	808x175x161	10

Д001 Light Ray



Светильники **Д001 Light Ray** предназначены для общего освещения помещений производственного и иного назначения с высокими пролетами.

Тип источника света

Светодиодный модуль.

Установка

Монтируются на опорную поверхность из негорюемого материала или подвешиваются.

Материал

Корпус: алюминий.
Защитное стекло: силикатное закаленное.

Наименование	Код заказа	Световой поток, лм	Мощность, Вт	Размеры, ЛхВхН/А	Масса, кг
Д001-60-001 Light Ray	0100060223-21	6300	60	293x175x161	4,2
Д001-120-001 Light Ray	0100120223-22	12600	120	518x175x161	7,0
Д001-180-001 Light Ray	0100180223-23	18900	180	808x175x161	10

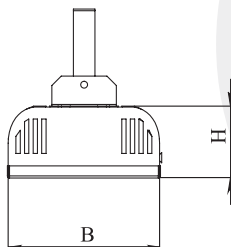
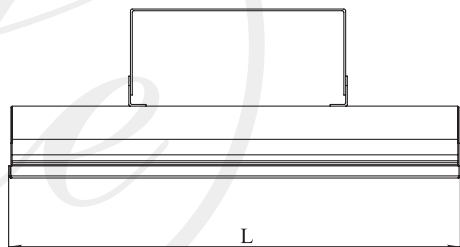

ЖСП Solar



Рис. 1



Рис. 2

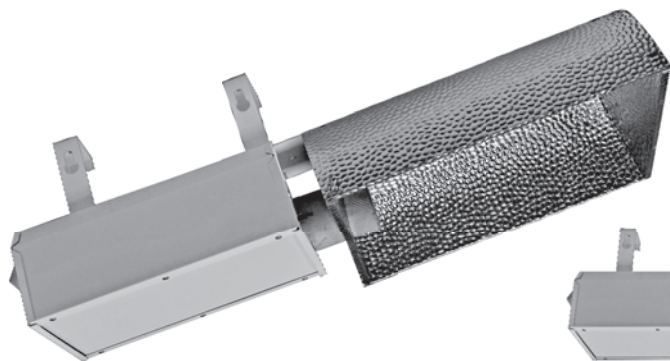

Светильники **ЖСП Solar** предназначены для использования в промышленных и селекционных теплицах, зимних садах и оранжереях.

Тип источника света

Лампы ДНаТ и ДНаЗ.

Установка

Светильник устанавливается на трос, трубу или крюк с помощью входящего в комплект крепления.

Материал

Корпус (IP65): сталь, окрашенная белой порошковой краской.

Отражатель: алюминий (для ламп ДНаТ рис.1), сталь, окрашенная белой порошковой краской (для ламп ДНаЗ, рис.2).



Рис. 1



Рис. 2

Наименование	Код заказа	Тип лампы	Напряжение, В	Мощность, Вт	Тип ПРА	Размеры, ЛxВxН, мм	Масса, кг
ЖСП12-400-001 Solar	0331240121	ДНаЗ	220	400	ЭмПРА	645x195x155	8,0
ЖСП12-400-002 Solar	0331240122	ДНаТ	220	400	ЭмПРА	625x200x260	8,0
ЖСП12-600-001 Solar	0331260121	ДНаЗ	220	600	ЭмПРА	645x195x155	8,0
ЖСП12-600-002 Solar	0331260122	ДНаТ	220	600	ЭмПРА	625x200x260	8,0

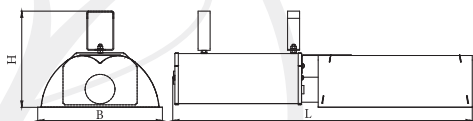
Модификации

Третья цифра: 1- тип ламп ДНаЗ, 2- тип ламп ДНаТ.

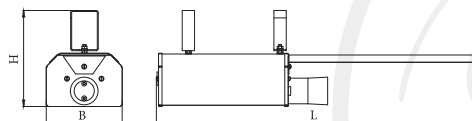
ЖСП Agrolux



Рис. 1



Рис. 2

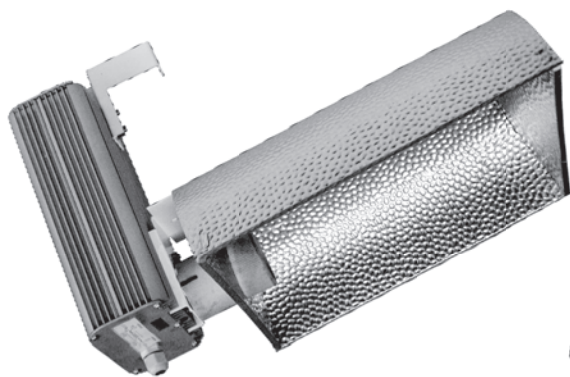

Светильники **ЖСП Agrolux** предназначены для использования в промышленных и селекционных теплицах, зимних садах и оранжереях.

Тип источника света

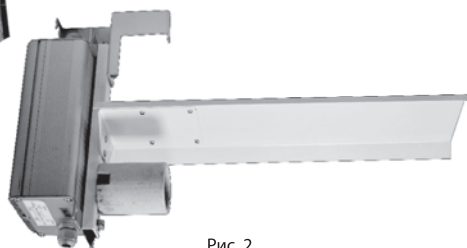
Лампы ДНаТ и ДНаЗ.

Установка

Светильник устанавливается на трос, трубу или крюк с помощью входящего в комплект крепления.

Материал

Корпус (IP65): алюминий.
Отражатель: алюминий (для ламп ДНаТ рис.1), сталь, окрашенная белой порошковой краской (для ламп ДНаЗ, рис 2).



Рис. 1



Рис. 2

Наименование	Код заказа	Тип лампы	Напряжение, В	Мощность, Вт	Тип ПРА	Размеры, LxВxН, мм	Масса, кг
ЖСП14-400-001 Agrolux	0331440211	ДНаЗ	220	400	ЭПРА	456x140x263	5,0
ЖСП14-400-002 Agrolux	0331440212	ДНаТ	220	400	ЭПРА	435x260x263	5,0
ЖСП14-600-001 Agrolux	0331460211	ДНаЗ	220	600	ЭПРА	460x140x295	5,0
ЖСП14-600-002 Agrolux	0331460212	ДНаТ	220	600	ЭПРА	438x260x295	5,0
ЖСП15-600-001 Agrolux	0331560231	ДНаЗ	380	600	ЭПРА	460x140x295	5,0
ЖСП15-600-002 Agrolux	0331560232	ДНаТ	380	600	ЭПРА	438x260x295	5,0
ЖСП15-1000-001 Agrolux	0331511231	ДНаЗ	380	1000	ЭПРА	500x140x307	5,0
ЖСП15-1000-002 Agrolux	0331511232	ДНаТ	380	1000	ЭПРА	490x260x278	5,0

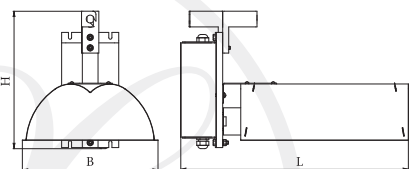
Модификации

Третья цифра: 1 - тип ламп ДНаЗ, 2 - тип ламп ДНаТ.

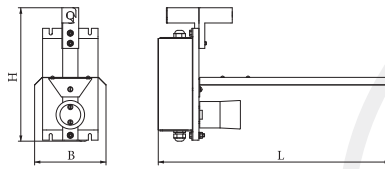
Фасадные кассеты

ООО «Ксенон» производит облицовочные фасадные кассеты для внешнего и внутреннего оформления поверхностей зданий различного назначения, масштаба и сложности.

Металлические фасадные кассеты (металлокассеты) – это рельефные металлические изделия из листовой оцинкованной стали или листовых алюминиевых сплавов. Металлокассеты являются негорючим облицовочным материалом.

Фасадные кассеты производства ООО «Ксенон» придают фасаду неповторимость и презентабельный вид, соответствующий европейским стандартам.



Виды защитного декоративного покрытия

Кассеты выполняются из оцинкованной стали толщиной от 0,5 до 1,5 мм:

- ОЦ – с оцинкованным покрытием;
- ЛКПОЦ – с лакокрасочным полимерным покрытием;
- ЛКОЦ – с лакокрасочным покрытием;
- ПОЦ – с порошковым полимерным покрытием;
- ПП – с двухсторонним порошковым полимерным покрытием.



Преимущества фасадных металлокассет

- улучшение энергосберегающих показателей здания;
- защита несущих конструкций здания от атмосферных осадков;
- материал фасадов экологически чистый, не выделяет вредных веществ;
- улучшение пожаробезопасности;
- облагораживание внешнего вида, неограниченные варианты дизайна;
- возможность нивелирования значительных неровностей стен;
- относительно малый вес;
- повышение шумо- и звукоизоляции;
- быстрая окупаемость, снижение затрат на уход за фасадами.

Размеры металлокассет

Тип кассет	Минимальные размеры, мм		Максимальные размеры, мм	
	a	b	a	b
Открытое крепление	300	300	1250	2250
Скрытое крепление	300	300	1250	2250

Толщина металла от 0,5 до 1,5 мм

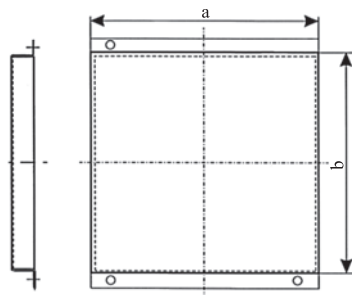
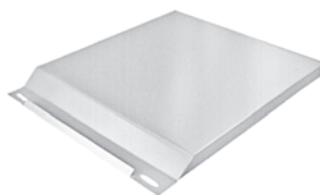
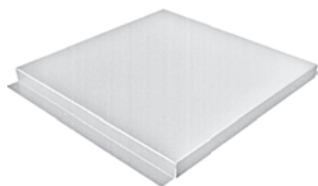

Открытое крепление

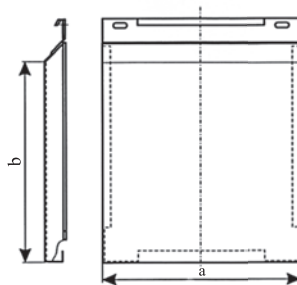

Скрытое крепление

Подсистемы для фасадных кассет

ООО «Ксенон» является официальным дилером Компании «Атлас Москва» - производителя подсистем навесных вентилируемых фасадов РУСЭКСП.

Подсистема для фасадных кассет состоит из следующих элементов:

1. Металлокассета;
2. Гидроветрозащитная мембрана;
3. Термоизоляционная прокладка;
4. Утеплитель;
5. Вертикальная направляющая;
6. Несущий кронштейн;
7. Шайба сферическая;
8. Анкерный дюбель;
9. Заклепка;
10. Тарельчатый дюбель.

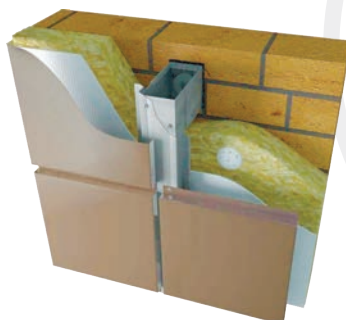

Фотометрические данные

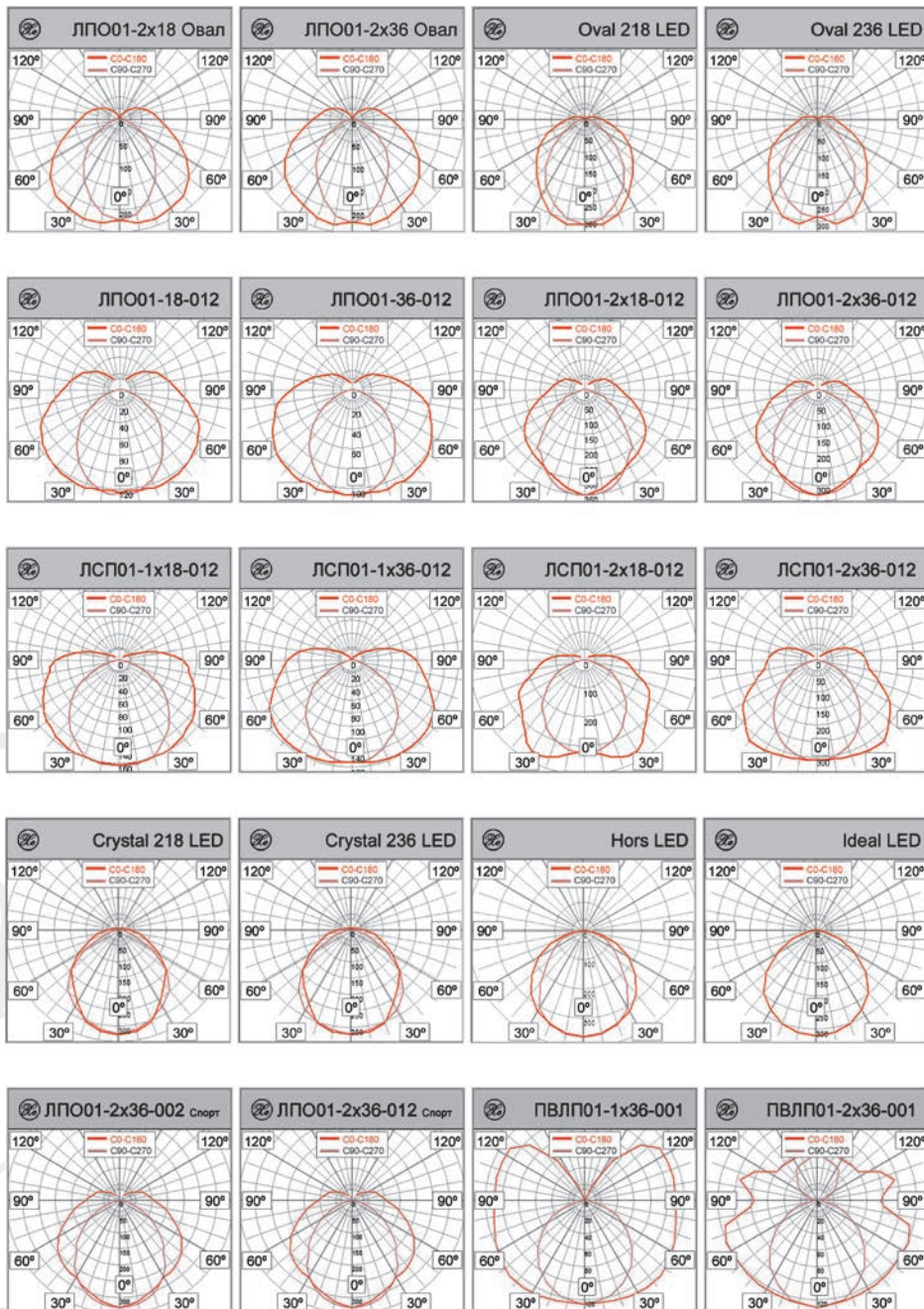

Фотометрические данные

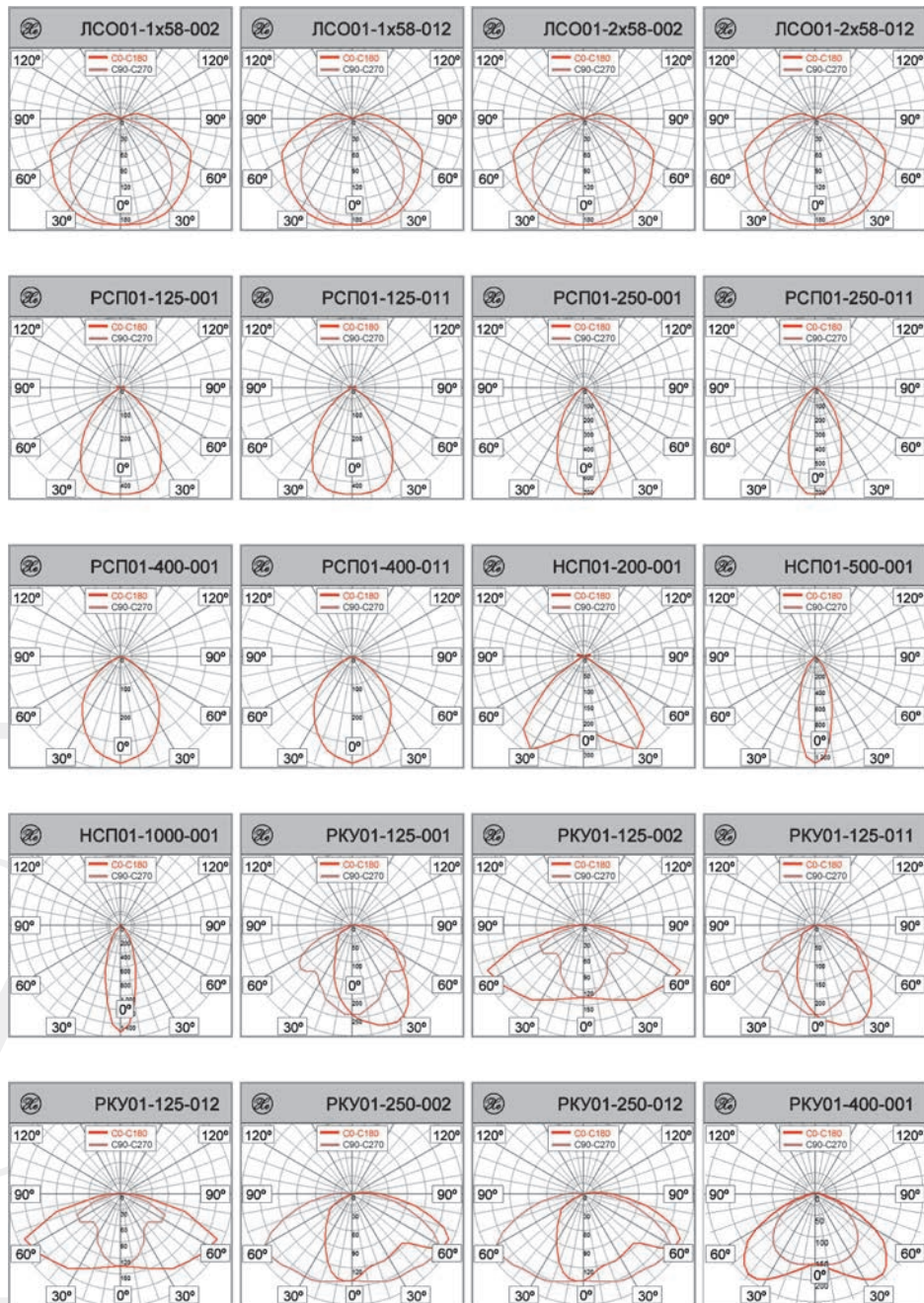

Фотометрические данные

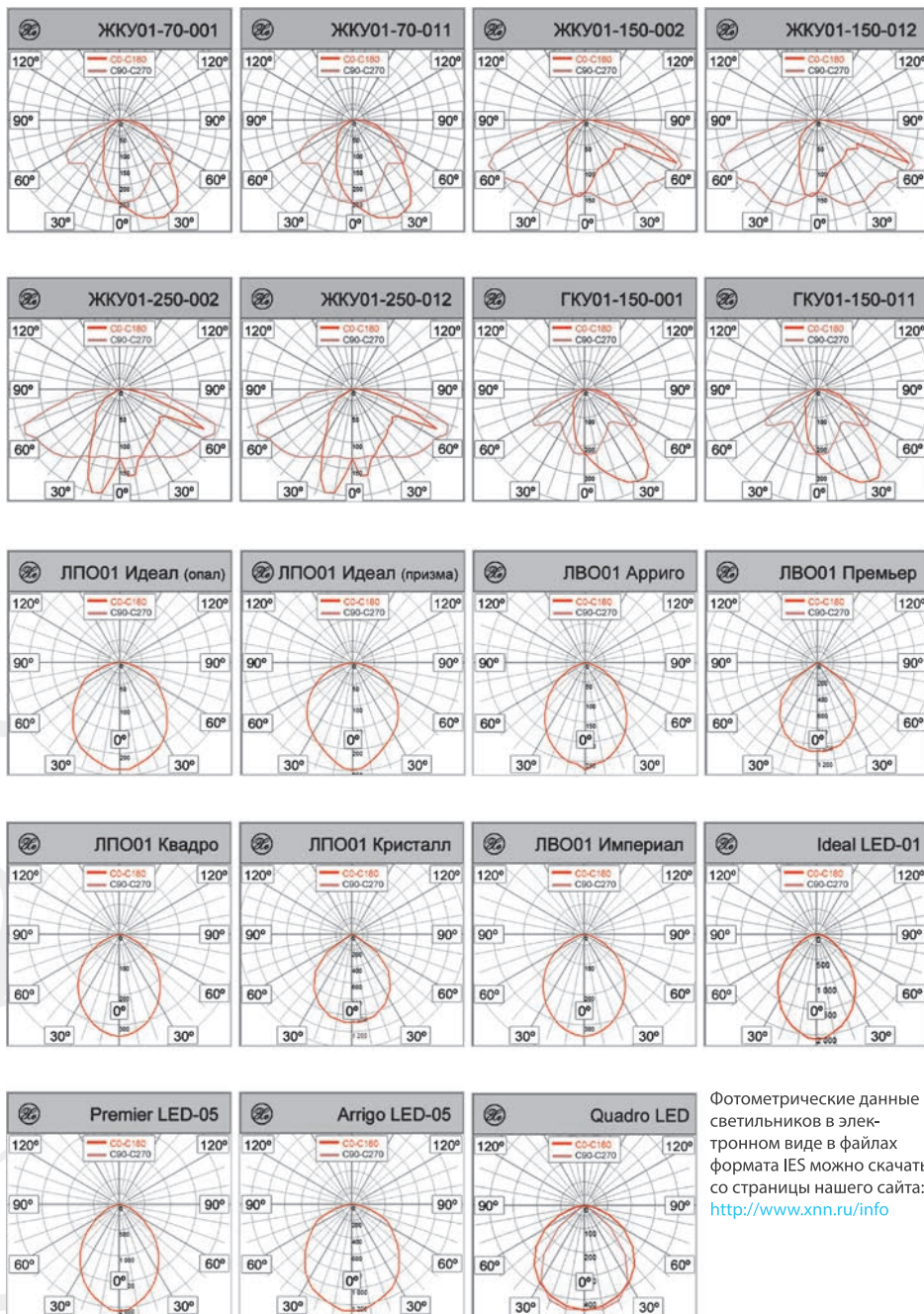

Расшифровка видов климатических исполнений

Буквенные обозначения климатического исполнения	
У	Изделия предназначены для эксплуатации в макроклиматических районах с умеренным климатом
УХЛ	Изделия предназначены для эксплуатации в макроклиматических районах с умеренным и холодным климатом
Цифровые обозначения категории размещения	
1	Для эксплуатации на открытом воздухе (воздействие совокупности климатических факторов, характерных для данного макроклиматического района)
2	Для эксплуатации под навесом или в помещениях, где колебания температуры и влажности воздуха несущественно отличаются от колебаний на открытом воздухе и имеется сравнительно свободный доступ наружного воздуха
3	Для эксплуатации в закрытых помещениях с естественной вентиляцией без искусственно регулируемых климатических условий, где колебания температуры и влажности воздуха и воздействие песка и пыли существенно меньше, чем на открытом воздухе
4	Для эксплуатации в помещениях с искусственно регулируемыми климатическими условиями (в закрытых отапливаемых или охлаждаемых и вентилируемых помещениях)

Расшифровка классов IP

Первая цифра: Степень защиты от случайного прикосновения к токоведущим элементам	
0	Защита отсутствует
1	Защита от проникновения твердых частиц размером более 50 мм (случайное касание рукой)
2	Защита от проникновения твердых частиц размером более 12 мм (пальцы рук)
3	Защита от проникновения твердых частиц размером более 2,5 мм (инструменты, кабели)
4	Защита от проникновения твердых частиц размером более 1 мм (тонкие инструменты, провода)
5	Защита от проникновения пыли в количествах, не влияющих на работоспособность изделия
6	Полная защита от прикосновения к токоведущим частям и от проникновения пыли
Вторая цифра: Степень защиты от проникновения влаги	
0	Защита отсутствует
1	Защита от вертикально падающих капель воды
2	Защита от капель воды, падающих под углом не более 15° от вертикали
3	Защита от капель дождя, падающих под углом не более 60° от вертикали
4	Защита от брызг воды со всех направлений
5	Защита от струй воды со всех направлений
6	Защита от воздействия воды, идентичного морским волнам
7	Защита от проникновения воды при погружении на глубину до 1 м
8	Защита от проникновения воды при длительном погружении под давлением

Производитель оставляет за собой право на внесение изменений в конструкцию, дизайн и комплектацию светильников. При покупке продукции уточняйте информацию у менеджера.

Таблица коэффициентов использования

ЛВО01 Премьер							
Поток	80	80	80	70	50	50	0
Стены	70	50	30	50	50	30	0
Пол	20	20	20	20	20	20	0
0,60	42	33	28	33	33	28	33
0,80	49	40	35	40	39	34	29
1,00	55	46	41	46	47	40	35
1,25	60	52	46	51	50	46	40
1,50	64	56	51	56	54	50	44
2,00	69	63	58	62	60	56	50
2,50	72	66	62	65	63	60	54
3,00	74	69	65	68	66	63	57
4,00	77	73	70	72	69	67	60
5,00	79	76	73	74	71	69	62

ЛВО01 Империял							
Поток	80	80	80	70	50	50	0
Стены	70	50	30	50	50	30	0
Пол	20	20	20	20	20	20	0
0,60	47	40	36	40	40	36	32
0,80	53	47	43	46	46	42	38
1,00	58	52	48	52	52	48	43
1,25	63	57	53	57	56	52	48
1,50	66	60	57	60	59	56	51
2,00	70	66	62	65	63	61	56
2,50	72	68	65	67	66	63	58
3,00	74	70	67	69	67	65	60
4,00	76	73	70	72	69	67	62
5,00	77	74	72	73	71	69	63

Premier LED							
Поток	80	80	80	70	50	50	0
Стены	70	50	30	50	50	30	0
Пол	20	20	20	20	20	20	0
0,60	64	53	47	53	53	47	41
0,80	73	62	56	62	61	55	49
1,00	80	70	63	70	71	63	56
1,25	87	77	71	76	75	69	63
1,50	91	82	76	82	80	75	68
2,00	98	91	85	89	87	83	75
2,50	102	95	89	93	91	87	79
3,00	104	98	93	97	94	90	82
4,00	108	103	98	101	97	94	86
5,00	110	105	102	104	100	97	88

Arrigo LED							
Поток	80	80	80	70	50	50	0
Стены	70	50	30	50	50	30	0
Пол	20	20	20	20	20	20	0
0,60	64	54	47	53	53	47	41
0,80	73	63	56	62	61	55	49
1,00	80	70	64	70	71	63	56
1,25	87	77	71	76	75	69	63
1,50	91	82	76	82	80	75	68
2,00	98	90	85	89	87	82	75
2,50	102	95	89	93	91	87	79
3,00	104	98	93	96	94	90	82
4,00	108	102	98	101	97	94	86
5,00	110	105	102	103	100	97	88

ЛПО01-4x18 Кристалл							
Поток	80	80	80	70	50	50	0
Стены	70	50	30	50	50	30	0
Пол	20	20	20	20	20	20	0
0,60	41	34	29	33	33	29	25
0,80	47	40	35	39	39	35	31
1,00	51	45	40	44	45	40	35
1,25	56	49	45	49	48	44	40
1,50	59	53	49	52	51	48	43
2,00	63	58	54	57	56	53	48
2,50	66	61	58	60	58	56	51
3,00	67	63	60	62	60	58	53
4,00	70	66	63	65	63	61	55
5,00	71	68	66	67	65	63	57

ЛПО01-4x18 Квадро							
Поток	80	80	80	70	50	50	0
Стены	70	50	30	50	50	30	0
Пол	20	20	20	20	20	20	0
0,60	47	40	36	40	40	36	32
0,80	54	47	43	47	46	43	38
1,00	59	53	48	52	53	48	44
1,25	64	58	54	57	56	53	48
1,50	67	61	57	61	60	56	52
2,00	71	67	63	66	64	62	57
2,50	73	69	66	68	66	64	59
3,00	75	71	68	70	68	66	61
4,00	77	74	71	73	70	69	63
5,00	78	76	73	74	72	70	64

Hors 236 LED							
Поток	80	80	80	70	50	50	0
Стены	70	50	30	50	50	30	0
Пол	20	20	20	20	20	20	0
0,60	64	53	47	53	53	47	41
0,80	73	62	56	62	61	55	49
1,00	80	70	63	70	71	63	56
1,25	87	77	71	76	75	69	63
1,50	91	82	76	82	80	75	68
2,00	98	91	85	89	87	83	75
2,50	102	95	89	93	91	87	79
3,00	104	98	93	97	94	90	82
4,00	108	103	98	101	97	94	86
5,00	110	105	102	104	100	97	88

Oval 236 LED							
Поток	80	80	80	70	50	50	0
Стены	70	50	30	50	50	30	0
Пол	20	20	20	20	20	20	0
0,60	54	42	35	41	41	34	28
0,80	63	51	44	51	49	43	35
1,00	71	59	52	59	60	50	43
1,25	78	67	59	66	64	57	49
1,50	83	72	65	71	69	62	53
2,00	90	81	73	79	76	70	60
2,50	94	85	79	84	80	75	64
3,00	98	90	83	88	84	79	68
4,00	102	95	90	93	88	84	73
5,00	105	99	94	96	91	88	76

ЛПО01-2x18 Кристалл							
Поток	80	80	80	70	50	50	0
Стены	70	50	30	50	50	30	0
Пол	20	20	20	20	20	20	0
0,60	31	23	19	23	22	18	13
0,80	38	29	24	28	27	23	17
1,00	42	34	28	33	33	27	21
1,25	47	39	33	38	36	31	25
1,50	51	43	37	41	39	35	28
2,00	56	49	43	47	44	40	32
2,50	59	52	47	51	47	44	35
3,00	61	55	50	53	50	46	37
4,00	64	59	55	57	53	50	40
5,00	66	62	58	60	55	52	42

Таблица коэффициентов использования

ЛПО01-2х38 Кристалл							
Поток	80	80	80	70	50	50	0
Стены	70	50	30	50	50	30	0
Пол	20	20	20	20	20	20	0
0,60	30	22	17	22	21	17	13
0,80	35	27	22	27	26	21	16
1,00	40	32	27	31	31	25	20
1,25	44	36	31	36	34	29	23
1,50	48	40	35	39	37	33	26
2,00	53	46	41	44	42	38	30
2,50	56	49	44	48	45	41	33
3,00	58	52	47	50	47	43	35
4,00	61	56	52	54	50	47	38
5,00	63	58	55	56	52	49	39

ЛПО01 Спорт							
Поток	80	80	80	70	50	50	0
Стены	70	50	30	50	50	30	0
Пол	20	20	20	20	20	20	0
0,60	35	25	20	25	24	19	14
0,80	42	32	26	31	30	25	19
1,00	47	37	31	36	36	29	22
1,25	52	42	36	41	39	34	26
1,50	56	47	40	45	43	38	29
2,00	62	54	47	52	49	44	34
2,50	65	58	52	56	52	47	37
3,00	68	61	55	59	55	50	40
4,00	72	66	61	63	58	55	43
5,00	74	69	64	66	61	58	45

Nord 236 LED							
Поток	80	80	80	70	50	50	0
Стены	70	50	30	50	50	30	0
Пол	20	20	20	20	20	20	0
0,60	56	44	37	44	44	37	31
0,80	66	54	47	54	53	46	39
1,00	74	62	55	62	63	54	47
1,25	81	70	63	69	68	61	54
1,50	86	76	69	75	73	67	59
2,00	94	85	78	83	81	76	67
2,50	98	90	83	88	85	80	72
3,00	101	94	88	92	89	84	75
4,00	105	99	94	97	93	89	79
5,00	107	102	98	100	96	92	82

ЛСП01-2х36 Норд							
Поток	80	80	80	70	50	50	0
Стены	70	50	30	50	50	30	0
Пол	20	20	20	20	20	20	0
0,60	30	22	16	21	18	15	10
0,80	37	30	22	28	27	20	16
1,00	43	31	23	31	30	24	20
1,25	48	37	29	37	33	30	22
1,50	52	43	36	43	37	33	25
2,00	58	48	39	45	40	37	30
2,50	61	53	43	50	46	41	33
3,00	63	56	48	53	47	44	39
4,00	64	62	50	55	52	45	41
5,00	66	65	54	57	57	50	44

ЛСП01-2х36 Nord Steel							
Поток	80	80	80	70	50	50	0
Стены	70	50	30	50	50	30	0
Пол	20	20	20	20	20	20	0
0,60	41	26	21	25	24	20	16
0,80	47	33	26	31	30	26	22
1,00	51	38	31	36	34	30	26
1,25	55	43	36	41	38	35	31
1,50	58	47	39	44	41	38	34
2,00	61	52	43	48	45	42	38
2,50	64	56	47	51	47	45	41
3,00	66	59	49	54	50	48	44
4,00	67	62	51	56	51	50	46
5,00	68	64	53	58	53	51	48

ГСП/ЖСП01-250-011							
Поток	80	80	80	70	50	50	0
Стены	70	50	30	50	50	30	0
Пол	20	20	20	20	20	20	0
0,60	60	52	48	52	52	48	44
0,80	66	59	55	59	58	54	50
1,00	72	65	61	65	65	60	56
1,25	76	70	66	70	69	65	60
1,50	80	74	70	73	72	69	64
2,00	84	80	76	79	77	74	69
2,50	87	82	79	81	79	77	71
3,00	88	84	81	83	81	79	73
4,00	90	87	85	86	83	81	75
5,00	92	89	87	88	85	83	76

ГСП01/ЖСП01-400 - 011							
Поток	80	80	80	70	50	50	0
Стены	70	50	30	50	50	30	0
Пол	20	20	20	20	20	20	0
0,60	52	43	38	43	43	38	33
0,80	61	52	46	52	51	46	41
1,00	67	59	53	58	59	53	47
1,25	73	65	60	65	63	59	53
1,50	77	70	65	69	68	63	58
2,00	83	77	72	76	74	70	64
2,50	86	80	76	79	77	74	67
3,00	88	83	79	82	79	76	70
4,00	90	86	83	85	82	80	73
5,00	92	89	86	87	84	82	75

ГСП01-70-011							
Поток	80	80	80	70	50	50	0
Стены	70	50	30	50	50	30	0
Пол	20	20	20	20	20	20	0
0,60	59	53	50	53	53	50	47
0,80	63	58	55	58	57	54	51
1,00	68	63	59	62	62	59	55
1,25	71	66	63	66	65	62	58
1,50	73	69	66	68	67	65	61
2,00	77	73	71	72	71	69	65
2,50	78	75	72	74	72	70	65
3,00	79	77	74	75	74	72	67
4,00	81	79	77	78	75	74	69
5,00	82	80	79	79	76	75	70

ГСП01-100-011							
Поток	80	80	80	70	50	50	0
Стены	70	50	30	50	50	30	0
Пол	20	20	20	20	20	20	0
0,60	59	54	51	54	53	50	47
0,80	64	59	55	58	58	55	52
1,00	68	63	60	63	63	59	56
1,25	72	67	64	66	66	63	59
1,50	74	70	67	69	68	65	61
2,00	78	74	72	73	72	70	66
2,50	79	76	73	75	73	71	67
3,00	81	78	75	77	75	73	68
4,00	82	80	78	79	76	75	70
5,00	84	81	80	80	78	76	71

Таблица коэффициентов использования

ГСП01-150-011								
Поток	80	80	80	70	50	50	0	
Стены	70	50	30	50	50	30	0	
Пол	20	20	20	20	20	20	0	
0,60	58	52	49	52	52	49	46	
0,80	62	57	54	57	56	53	50	
1,00	66	61	58	61	61	58	54	
1,25	69	65	62	64	64	61	57	
1,50	72	68	64	67	66	63	60	
2,00	75	72	69	71	70	68	64	
2,50	77	74	71	73	71	69	65	
3,00	78	75	73	74	72	71	66	
4,00	80	77	75	76	74	73	67	
5,00	81	79	77	78	75	74	68	

ГСП01-250-011								
Поток	80	80	80	70	50	50	0	
Стены	70	50	30	50	50	30	0	
Пол	20	20	20	20	20	20	0	
0,60	60	52	48	52	52	48	44	
0,80	66	59	55	59	58	54	50	
1,00	72	65	61	65	65	60	56	
1,25	76	70	66	70	69	65	60	
1,50	80	74	70	73	72	69	64	
2,00	84	80	76	79	77	74	69	
2,50	87	82	79	81	79	77	71	
3,00	88	84	81	83	81	79	73	
4,00	90	87	85	86	83	81	75	
5,00	92	89	87	88	85	83	76	

ГСП01-400-011								
Поток	80	80	80	70	50	50	0	
Стены	70	50	30	50	50	30	0	
Пол	20	20	20	20	20	20	0	
0,60	52	43	38	43	43	38	33	
0,80	61	52	46	52	51	46	41	
1,00	67	59	53	58	59	53	47	
1,25	73	65	60	65	63	59	53	
1,50	77	70	65	69	68	63	58	
2,00	83	77	72	76	74	70	64	
2,50	86	80	76	79	77	74	67	
3,00	88	83	79	82	79	76	70	
4,00	90	86	83	85	82	80	73	
5,00	92	89	86	87	84	82	75	

ЖСП01								
Поток	80	80	80	70	50	50	0	
Стены	70	50	30	50	50	30	0	
Пол	20	20	20	20	20	20	0	
0,60	41	40	36	38	34	32	27	
0,80	52	51	45	48	44	41	37	
1,00	59	57	50	53	49	46	42	
1,25	67	64	56	60	50	53	48	
1,50	70	67	59	63	58	56	51	
2,00	77	73	64	68	64	62	57	
2,50	80	77	67	71	66	64	60	
3,00	84	80	69	74	68	67	63	
4,00	88	83	71	70	70	69	65	
5,00	92	87	73	79	72	71	67	

РСР01-250-001								
Поток	80	80	80	70	50	50	0	
Стены	70	50	30	50	50	30	0	
Пол	20	20	20	20	20	20	0	
0,60	57	50	45	50	49	45	41	
0,80	64	57	52	56	56	52	47	
1,00	69	62	58	62	62	57	53	
1,25	73	67	63	67	66	62	58	
1,50	77	71	67	70	69	66	61	
2,00	81	77	73	76	74	71	66	
2,50	83	79	76	78	76	74	68	
3,00	85	81	78	80	78	76	70	
4,00	87	84	81	83	80	78	72	
5,00	89	86	84	84	82	80	73	

РСР01-400-001								
Поток	80	80	80	70	50	50	0	
Стены	70	50	30	50	50	30	0	
Пол	20	20	20	20	20	20	0	
0,60	54	46	41	46	45	41	36	
0,80	62	54	48	53	53	48	43	
1,00	68	60	55	60	60	54	49	
1,25	73	66	61	65	64	60	55	
1,50	77	70	66	70	68	64	59	
2,00	82	77	73	76	74	71	65	
2,50	85	80	76	79	77	74	68	
3,00	87	82	79	81	79	76	70	
4,00	89	86	83	84	82	79	73	
5,00	91	88	85	86	83	81	74	





ООО "Ксенон"

Офис:
Россия, 430030
Республика Мордовия,
г. Саранск, ул. Полежаева, 120А

Производство:
Россия, 431430,
Республика Мордовия,
Инсарский район, г. Инсар, ул. Советская, 68

Тел./факс:
+7 (8342) 24-25-41
+7 (8342) 24-34-61
+7 (8342) 47-92-23
+7 (8342) 47-90-03
+7 (8342) 24-48-19

E-mail: xenon@xnn.ru
Сайт: www.xnn.ru



www.xnn.ru